

ÖkoFEN

La chaudière à granulés

Catalogue Produit
2022

www.okofen.fr



Sommaire

L'ENGAGEMENT ÖKOFEN

LE GRANULÉ DE BOIS

p. 4-7

VOTRE INSTALLATION

p. 8-11

VOTRE RÉGULATION

p. 12-17



Pelletronic Touch

p. 20-23



CHAUDIÈRE CONDENSATION

Pellematic Condens	10 - 32 kW	p. 24-27
Pellematic Condens ZeroFlame®	10 - 18 kW	p. 28-31
Pellematic Smart XS	10 - 18 kW	p. 32-35
Pellematic Maxi Condens	41 - 256 kW	p. 36-39



CHAUDIÈRE CLASSIQUE

Pellematic Compact	10 - 32 kW	p. 40-43
Pellematic	12 - 32 kW	p. 44-47
Pellematic Maxi	36 - 224 kW	p. 48-49
Pellematic Air	21 - 30 kW	p. 50-53



CHAUDIÈRE MAISON NEUVE

Pellematic Home	3 - 10 kW	p. 54-57
-----------------	-----------	----------



STOCKAGE

Silos textiles	p. 58-61
Pièces de réserve	p. 62-63
Mini silos	p. 64-65



SOLAIRE

Chauffage et chauffe-eau solaires	p. 66-69
-----------------------------------	----------

CARACTÉRISTIQUES TECHNIQUES

p. 70-75

Les sites d'ÖkoFEN France sont alimentés en électricité verte fournie par Enercoop



Brochure imprimée sur papier Éco certifié FSC. Imprimerie Deux-Ponts - Manufacture d'Histoires.

La sérénité ÖkoFEN



GARANTIE

5 ANS

Sûr de la qualité de nos produits, nous garantissons nos chaudières 5 ans toutes pièces, y compris pièces d'usure (hors composants électriques, garantis 2 ans). Voir conditions.

PIÈCES DISPONIBLES

20 ANS

Nos chaudières sont faites pour durer. ÖkoFEN garantit une disponibilité de 20 ans minimum des pièces de rechange, à l'identique ou équivalent.

CLASSE DE PERFORMANCE ENVIRONNEMENTALE



Appareil de classe
7★

Toutes nos chaudières sont classées Flamme Verte 7 étoiles, la plus haute classe de performance*.

*Sauf Pellematic Air. Flamme Verte ne s'applique pas aux chaudières à air.

flamme
VERTE

Le label
du chauffage
au bois

ASSISTANCE TECHNIQUE TÉLÉPHONIQUE

N°0899 700 399

Octobre à avril - Week-end & jours fériés*

*Voir conditions

Notre engagement



Esprit pionnier

La recherche permanente de nouvelles solutions est notre raison d'être. Le développement de la **toute première chaudière automatique à granulés de bois et celui de la première chaudière à granulés à condensation** nous a propulsé au rang de leader technologique européen.

Écologie

Au-delà de la promotion du granulé de bois, **l'écologie imprègne notre fonctionnement interne** : électricité 100 % verte, bâtiments d'entreprise à basse consommation d'énergie, conditionnements recyclables et réduction des transports en sont quelques exemples.

Partenariat

Ecouter, réfléchir, apporter des solutions, former et accompagner, **nous nous engageons chaque jour auprès de nos partenaires professionnels et nos clients pour leur apporter le meilleur d'ÖkoFEN**. Cette démarche est la source de la réputation exceptionnelle du service ÖkoFEN.

Qualité

De la conception à la fabrication de nos chaudières, puis du suivi commercial à l'assistance technique, **nous travaillons à l'amélioration continue de la performance de nos produits et services**. Nos produits sont ainsi internationalement reconnus pour leur fiabilité, leur performance et leur exceptionnelle qualité.

Contribuer à la protection du climat et de la biodiversité

Quel bilan carbone ?

Chaque chaudière installée contribue à préserver le climat. L'ensemble du parc installé de chaudières ÖkoFEN a déjà permis **d'éviter les émissions de 10 000 000 tonnes de CO₂**, soit l'équivalent des émissions annuelles de 3 millions de voitures parcourant chacune 15 000 km/an.



Retrouvez le bilan climatique des chaudières ÖkoFEN sur <https://www.oekofen.com/fr-fr/co2-ticker/>

Soutenir les initiatives

La communauté scientifique donne à la forêt un rôle important dans la lutte contre le changement climatique. Sa gestion soutenable est donc primordiale : "Sur le long terme, une stratégie de gestion durable des forêts visant à maintenir ou à augmenter le stock de carbone en forêt tout en approvisionnant la filière bois (grume, fibre et énergie) à un niveau de prélèvement durable, générera les bénéfices d'atténuation maximum" (4^{ème} rapport du GIEC).

Au-delà de son activité dans les énergies renouvelables, ÖkoFEN France s'est engagé sur 2 axes :



La solidarité écologique Nord Sud

ÖkoFEN soutient l'APAF, une ONG née au Togo. Elle développe des méthodes traditionnelles d'agriculture durable limitant la déforestation. ÖkoFEN soutient tout particulièrement l'APAF Sénégal, dont l'action a déjà permis la plantation de plus de 800 000 arbres.

Vous aussi vous voulez soutenir l'APAF ?
Rendez-vous sur www.ong-apaf.ovh

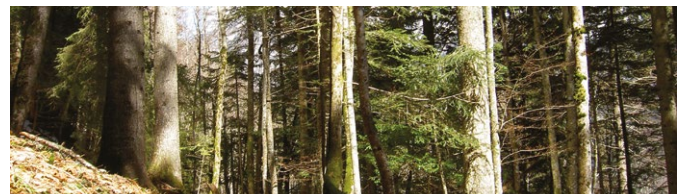

La gestion durable des massifs forestiers français

ÖkoFEN soutient "Sylv'actes, des forêts pour demain", une ONG déployée sur des massifs forestiers français. Son action promeut une gestion durable des massifs pour un meilleur impact carbone, des effets positifs sur la biodiversité, sur la qualité des paysages et sur l'économie locale.

Vous aussi vous voulez soutenir Sylv'actes ?
Rendez-vous sur www.sylvactes.org



Le spécialiste en Europe

Spécialiste mondial du haut de gamme

L'histoire de la chaudière à granulés de bois moderne débute en Autriche, dans l'ancienne étable de la famille Ortner. Au milieu des années quatre-vingt, Herbert Ortner décide de développer une chaudière ne fonctionnant ni au fioul, ni au gaz. Il conçoit chez lui une première chaudière à plaquettes forestières puis s'intéresse très vite aux granulés de bois.

Même si à l'époque les granulés sont encore difficiles à trouver, **Herbert Ortner développe une chaudière dédiée en 1997. La première chaudière automatique à granulés de bois en Europe est née : la Pellematic.**

Le confort du tout automatique et la compacité du granulé offrent désormais une alternative avantageuse au fioul et au gaz.

Le succès est grandissant et pousse ÖkoFEN à se spécialiser dans le chauffage à granulés. Les chaudières ÖkoFEN commencent à s'exporter, c'est le début d'un développement ininterrompu. ÖkoFEN popularise ce nouveau moyen de chauffage au-delà de l'Autriche et compte aujourd'hui des filiales dans 17 pays, avec à son actif la plupart des innovations majeures de cette technologie.



Usine de Niederkappel en Autriche.

Qualité autrichienne

Conçues et fabriquées en Autriche, les chaudières ÖkoFEN bénéficient de tout le savoir-faire et de la tradition de qualité autrichienne.

Toute la gamme profite de la politique d'amélioration continue de l'entreprise, chaque produit bénéficiant d'une mise à niveau technologique lors de sa fabrication.

Innovations récompensées

Depuis sa première chaudière à granulés, ÖkoFEN a été unanimement récompensé par des prix prestigieux pour chacune de ses innovations : chaudière à granulés à condensation, silo textile ultra compact, Energy Box, chaudière à cogénération électricité/chauffage ou encore intégration du chauffage solaire.



Site de production à Niederkappel. Made in Austria.

**MADE
IN
AUSTRIA**

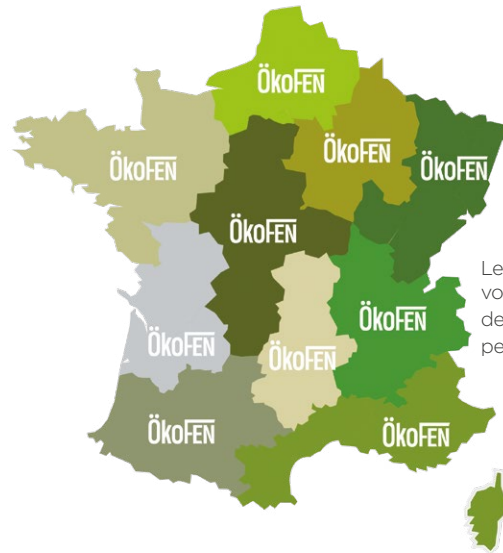

Les 10 agences ÖkoFEN vous garantissent un service de proximité réactif et performant.

Proposer un service client de proximité



N°1 en France

Pionnier il y a 20 ans en France, ÖkoFEN est l'un des principaux acteurs du développement du chauffage aux granulés sur le territoire.

N°1 du marché en France*

ÖkoFEN dispose d'une plateforme nationale technique, commerciale et logistique en Savoie et de 10 agences régionales assurant un service client de proximité.

*Selon étude de marché du Syndicat des Energies Renouvelables.

Service de proximité

Les techniciens et commerciaux ÖkoFEN apportent une expertise unique auprès des installateurs/chauffagistes indépendants et sont vos interlocuteurs spécialistes pour accompagner votre projet.

Le réseau ÖkoFEN, c'est une prestation reconnue pour :

- le dimensionnement de votre projet
- une mise en service professionnelle
- un Service Après-Vente réactif
- la formation des chauffagistes
- une assistance technique pointue.

www.okofen.fr

Plus d'information sur nos produits, bien choisir sa chaudière, voir des animations en 3D, vous trouverez tout sur www.okofen.fr.

Et pour avancer dans votre projet, le site www.thermokofen.fr vous permettra de simuler votre chaufferie, de connaître vos économies d'énergie et de calculer le bilan CO₂ de votre chauffage.

**ASSISTANCE
TECHNIQUE TÉLÉPHONIQUE**
N°0899 700 399
Week-end & jours fériés*
*Voir conditions

**Simulez votre chaufferie
en ligne sur www.thermokofen.fr**



Un combustible naturel,
durable et local



Le granulé de bois

Une énergie écologique

En choisissant le granulé de bois, vous contribuez naturellement à la protection du climat et à la réduction de la pollution de l'air. Le granulé de bois est une énergie propre et renouvelable fabriquée à partir de bois, une matière première qui se renouvelle en permanence.

Lors de leur croissance, les arbres fixent exactement la même quantité de CO₂ qu'ils libèrent ensuite lors de leur combustion. Cette combustion n'émet pas plus de CO₂ que la dégradation naturelle du bois dans nos forêts. Ainsi, le bois est depuis longtemps la première énergie renouvelable de France !



Énergie naturelle

Les granulés sont fabriqués avec du bois propre issu de scieries et de l'exploitation forestière. Ce bois est principalement du résidu de sciage. Il est transformé en sciure déshydratée et comprimée pour obtenir de petits cylindres naturels dotés d'une densité énergétique remarquable.

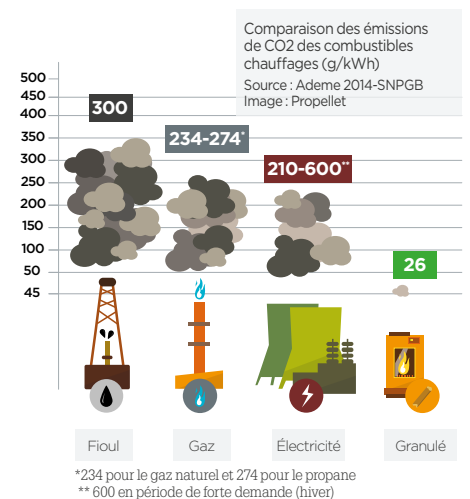
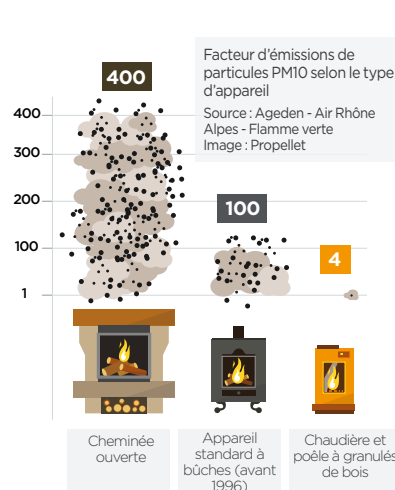

Forêt préservée

Couper du bois ne menace pas les forêts françaises et européennes car leur surface est en progression et elles sont majoritairement gérées de façon durable. Mieux encore, un bon entretien permet de conserver une forêt en croissance qui capte beaucoup plus de CO₂ qu'une forêt vieillissante.

Énergie propre

Le mariage entre les qualités du granulé de bois et les performances des chaudières ÖkoFEN permet une combustion particulièrement propre. Une chaudière à granulés de qualité émet jusqu'à 400 fois moins de particules fines qu'une simple cheminée ouverte.

Climat protégé

Avec un excellent bilan carbone, le granulé de bois est une solution efficace pour limiter le réchauffement climatique, surtout s'il remplace les vieilles énergies fossiles ou nucléaires : gaz, fioul ou électricité.

Une énergie économique

Réduisez votre facture de chauffage, sans réduire votre confort !

Le granulé de bois vous apporte des économies importantes grâce à un prix plus bas que le fioul, le gaz et l'électricité, et des rendements particulièrement élevés. De plus, vous faites le choix d'une énergie largement produite en France, et souvent proche de vous. Une énergie bénéfique pour votre budget, pour l'économie française et pour l'emploi !



Une énergie locale

Essentiellement produit en France, le granulé de bois est une énergie locale. **Il favorise l'emploi régional et apporte une valeur ajoutée à la filière française du bois**, tout en limitant les importations massives de pétrole, de gaz et d'uranium.



Disponible partout

Largement répandu en Europe, le granulé de bois est massivement disponible aujourd'hui et à long terme grâce à **des capacités de production en constante hausse**, en France et en Europe.

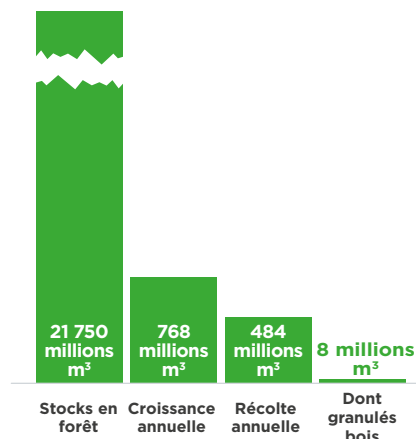

Disponible longtemps

Le bois est renouvelable et la forêt européenne augmente chaque année d'environ 770 millions de m³, dont seulement deux tiers sont actuellement utilisés. **L'approvisionnement en granulés est assuré à long terme**, même avec une forte augmentation de la demande.

Une énergie durablement moins chère

Très économique, le granulé de bois coûte largement moins cher que le fioul, le gaz et l'électricité. Son prix bénéficie d'une remarquable stabilité car il est fabriqué localement et n'est pas soumis aux crises internationales. Votre facture annuelle de chauffage s'en trouve réduite et votre installation rapidement amortie.

Évolution du coût des énergies

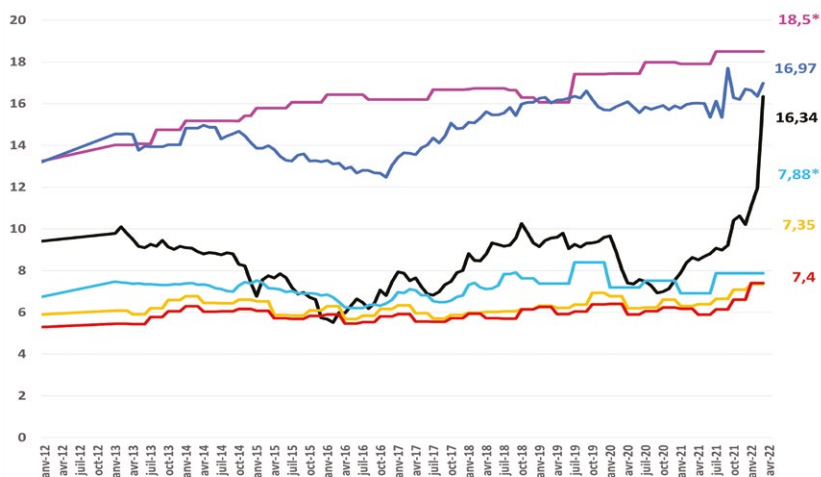

Faites des économies !

- GAZ PROPANE en citerne
- ÉLECTRICITÉ option heures creuses, abonnement 9 kVA compris
- FIOUL domestique FOD au tarif C1
- GAZ NATUREL tarif B1, abonnement compris
- GRANULÉS DE BOIS en SACS pour un PCI de 4600 kWh/, départ pour 1 palette
- GRANULÉS DE BOIS en VRAC pour un PCI de 4600 kWh/t prix livré pour 5 t à 50 km

Source Propellet : évolution du coût des énergies en centimes d'euros TTC/kWh PCI pour un usage en chauffage principal - SOeS - CEEB - * De janvier à avril, estimation basée sur source ENGIE 1^{er} trimestre 2022



Une énergie facile à vivre

Le confort de ne pas avoir à y penser

Le chauffage aux granulés de bois vous offre un confort incomparable en toute sérénité. Solution idéale pour votre chauffage et votre eau chaude sanitaire, il est entièrement automatisé, compact et silencieux, sans odeur ni poussière. Il permet de se débarrasser des vieilles énergies fioul et gaz en vous garantissant un bien-être tout au long de l'année.



Livraison annuelle pratique

Sur simple appel téléphonique, les granulés de bois vous sont livrés par camion et directement soufflés dans votre réserve. **En 1/2 heure, votre silo est plein pour l'année sans odeur ni salissure !**



Compacité

Le granulé de bois est tellement dense que son stockage n'est pas un problème. Plus besoin d'avoir beaucoup d'espace pour installer votre chauffage, **3 ou 4 m² peuvent suffire pour 1 an d'autonomie.**



Automatique

Le granulé de bois est fluide. Comme le fioul ou le gaz, **il alimente automatiquement votre chaudière sans aucune intervention manuelle.** Il vous apporte le plus haut niveau de confort, sans contrainte.



Certifiée

Plusieurs certifications assurent une qualité constante du granulé de bois. **Aujourd'hui la production française de granulés est certifiée à plus de 95 %.** Vous avez l'assurance d'avoir un combustible de haute qualité.

Une installation simple
et compacte



Votre installation

Assurez votre confort : chauffage et eau chaude

Les chaudières ÖkoFEN remplissent toutes les fonctions d'un chauffage central moderne et confortable :

- alimenter des radiateurs et des planchers chauffants pour un ou plusieurs bâtiments
- produire votre eau chaude sanitaire
- réduire vos charges et garantir votre confort grâce à une régulation performante



Une installation 100 % automatique, 100 % compacte !



L'ALIMENTATION EN GRANULÉS

Elle assure l'amenée automatique du granulé dans la chaudière depuis le silo.

L'HYDRAULIQUE

Elle assure la circulation de l'eau chaude et le contrôle de sa température dans les radiateurs et planchers chauffants.

LA RÉSERVE DE GRANULÉS

Elle assure une autonomie d'1 an ou de quelques jours, selon sa taille.
Voir page 58



LA RÉGULATION

Tactile et connectée, elle assure la programmation de votre chauffage.
Voir page 20

LA FUMISTERIE

Classique ou en ventouse, elle assure l'évacuation des fumées.

LA CHAUDIÈRE

Elle assure le chauffage et la production de l'eau chaude sanitaire (intégrée à la chaudière pour les Pellematic Smart XS et Home ou avec un ballon séparé).

OPTION CHARGEMENT PAR SAC

Votre chaudière peut être équipée d'un petit réservoir de granulé à remplir manuellement.



Remplacez votre chaudière en toute simplicité

- Sans gros travaux
- Quelques m² suffisent !
- Sans modification de votre réseau de chauffage



Une cheminée plus discrète

Dans la plupart des cas, la cheminée d'un chauffage au bois doit dépasser de 40 cm le point le plus haut du toit de la maison, ce qui peut être contraignant.

ÖkoFEN a obtenu l'agrément officiel pour utiliser un conduit de fumées en ventouse concentrique verticale ou horizontale pour les chaudières Pellematic Condens, Smart XS et Compact.

La cheminée peut sortir directement au travers du mur de la chaufferie, sans avoir à monter ensuite (voir conditions).

De plus, l'air de combustion et les fumées sont acheminés par le même conduit concentrique !



Profitez des aides à la transition énergétique



Bénéficiez d'aides financières importantes !

Faire installer une chaudière à granulés de bois ou un système solaire thermique est largement subventionné, au titre de la transition énergétique. Laissez-vous guider avec ÖkoFEN !

Les aides*

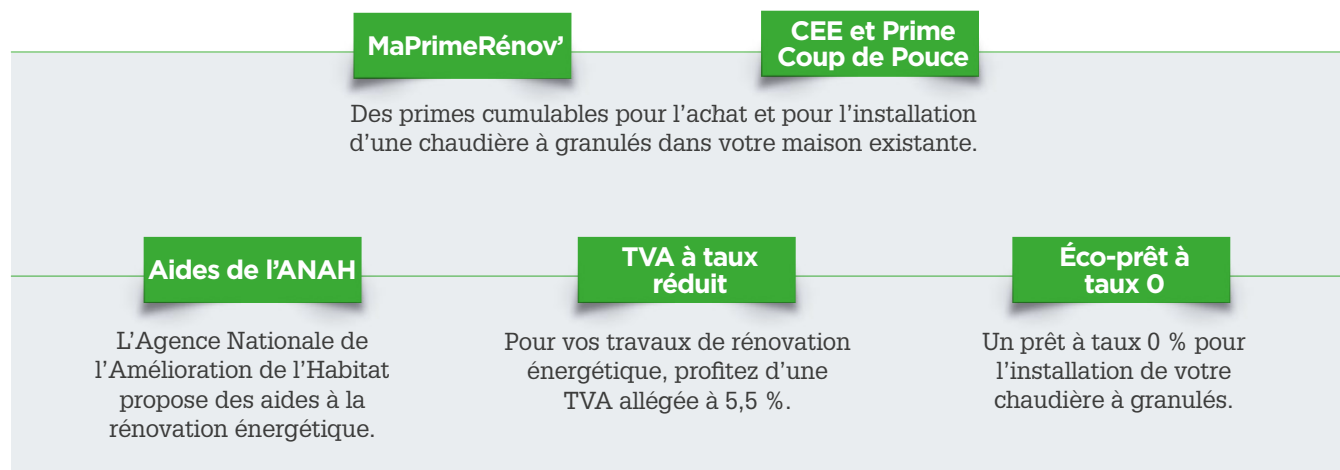

Combien pouvez-vous recevoir ?

L'appli ÖkoFEN Aides pour estimer le montant de vos droits !

Simple et rapide, l'appli ÖkoFEN Aides calcule pour vous le montant estimatif de l'ensemble des aides que vous pourrez toucher, en fonction de votre situation personnelle et du type de travaux que vous effectuez.

Pour installer l'appli scannez le QRcode

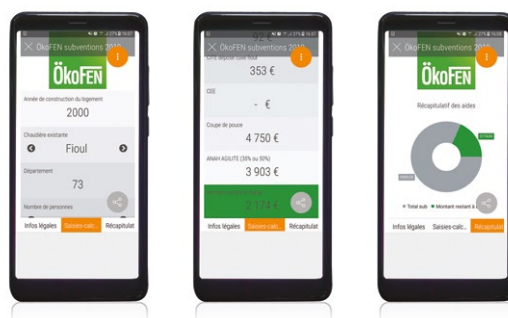

Où trouver l'info ?

Sur www.okofen.fr, auprès des agences ÖkoFEN et de votre installateur

Une information sur les aides, précise et à jour :

- des conseils personnalisés
- le montant des aides
- les règles de calcul

Informez-vous !



Retrouvez également toute l'information auprès de votre conseiller France Rénov'.

*Texte indicatif. Les aides et leurs modalités évoluent régulièrement selon décisions gouvernementales.

Nos solutions

MAISON INDIVIDUELLE

CONDENSATION



PELLEMATIC CONDENS

Le plus haut rendement du marché
10 à 32 kW



PELLEMATIC CONDENS ZEROFLAME

Des émissions de particules fines proches de zéro
10 à 18 kW



PELLEMATIC SMART XS

La chaudière «tout inclus» et multi-énergies
10 à 18 kW

CLASSIQUE



PELLEMATIC COMPACT

Cœur de gamme d'ÖkoFEN
10 à 32 kW



PELLEMATIC

La chaudière de référence
12 à 32 kW



PELLEMATIC HOME

Spéciale maison neuve
3 à 10 kW

AIR CHAUD COGÉNÉRATION



PELLEMATIC AIR

Chauffage à air chaud
21 à 30 kW



PELLEMATIC CONDENS-E

Chauffage + électricité
3 à 16 kW thermique
0,6 kW électrique

Plus d'information auprès de votre agence ÖkoFEN

GRAND BÂTIMENT



PELLEMATIC MAXI CONDENS

Pour les surfaces importantes
41 à 512 kW



PELLEMATIC MAXI

Pour les surfaces importantes
36 à 448 kW

STOCKAGE

Ultra compact



RÉGULATION

Tactile et connectée



SOLAIRE

Chauffage et eau
chaude solaires



Tactile, connectée et ergonomique

Votre régulation



Pelletronic Touch

Faites des économies
et pilotez votre chaudière
du bout des doigts

Tactile
Connectée
Web et appli
smartphone



Technologie de pointe, usage facilité

Pilotez l'ensemble de votre
installation de chauffage
Maîtrisez votre consommation
Augmentez votre confort

Avec la régulation Pelletronic Touch, ÖkoFEN a défini de nouveaux standards de performance, de simplicité et d'ergonomie pour le pilotage de votre chaudière. Tactile, design et intuitive, elle vous apporte plus de confort, tout en optimisant vos consommations. Vous programmez votre chaudière en fonction de vos besoins : une température plus basse la nuit et un redémarrage au petit matin, un démarrage de votre chauffage avant votre retour de vacances, 21°C dans une partie de votre maison et 18°C dans une autre (selon hydraulique).

Votre régulation vous apporte un confort d'utilisation exceptionnel et vous permet des économies d'énergie supplémentaires. Connectée, la Pelletronic Touch est pilotable depuis votre smartphone ou votre ordinateur*, où que vous soyez.

*Connexion internet nécessaire. Selon conditions.

Pilotez votre chauffage du bout des doigts



Plus d'économies

Votre régulation Pelletronic Touch vous permet des économies d'énergie en toute simplicité.

Avec la programmation ergonomique, vous profitez du chauffage seulement quand vous en avez besoin et vous maîtrisez parfaitement la température souhaitée grâce aux modes Réduit, Vacances, Confort, Soirée, Hors gel ou Ecolo. Vous modifiez votre programmation en quelques clics, où que vous soyez, si votre emploi du temps change.



Plus de confort

Votre régulation s'adapte aux caractéristiques de votre maison.

Vous la paramétrez pour qu'elle tienne compte de l'inertie thermique de votre habitat, de son isolation, de ses apports de chaleur extérieurs et de votre rythme de vie.

Votre régulation ÖkoFEN gère également plusieurs circuits de chauffage, si vous souhaitez varier la température dans différentes parties de votre maison. **Connectée***, elle reçoit les prévisions d'un serveur météo et adapte automatiquement son fonctionnement selon le climat.



Plus de sérénité

Entièrement automatisée, votre chaudière ÖkoFEN est également communicante*.

La régulation Pelletronic Touch **vous envoie un mail et affiche une notification sur son écran** pour vous simplifier la vie : lorsque votre cendrier est à vider, lorsqu'il faut faire l'entretien annuel, lorsqu'il faut faire le plein de granulés et en cas de défaut de fonctionnement. Gardez l'esprit libre. Vous suivez, de chez vous ou depuis votre smartphone, le fonctionnement de votre chaudière : température, consommation de granulés**, etc.

** Selon modèle.

ECO-GESTE

Passer de
21°C à 19°C,

c'est jusqu'à **20 %**
d'économie !*

*Base DJU Chambéry



Testez-la sur
votre smartphone !

Votre régulation vous simplifie la vie !*

Connectée à tous vos appareils

Avec l'appli MyPelletronicApp, vous accédez à toutes les fonctions de votre régulation depuis votre ordinateur, tablette ou smartphone : vous démarrez, arrêtez et réglez votre chaudière où que vous soyez, même au bout du monde.



Avec Alexa, votre voix pilote votre chaudière !

Vous êtes équipés d'une enceinte connectée Alexa Echo d'Amazon, la Pelletronic Touch est parfaitement compatible, avec un développement en français. Plus largement, votre chaudière s'intègre parfaitement dans l'univers de la domotique centralisée. Que ce soit pour un usage domestique ou pour un usage collectif, via le protocole standard Modbus TCP/IP.

Votre chauffagiste intervient à distance

Si vous lui donnez vos codes d'accès personnels, votre chauffagiste peut effectuer des opérations de réglage à distance.



MyPelletronicApp :
votre appli ÖkoFEN à télécharger gratuitement sur
Google Play ou l'Appstore.



Caractéristiques : jusqu'à 6 circuits de chauffage, 3 ballons d'eau chaude sanitaire, 3 ballons tampons et chauffage solaire jusqu'à 2 champs de capteurs solaires.

Le pilotage d'une cascade de chaudières est aussi intégré pour les installations de chaudières en série.

* Pour les fonctions online, une connexion internet est nécessaire. Selon conditions de connexion et FAI. Connexion pouvant nécessiter l'intervention d'un technicien réseaux. Fonctionnalités activées selon options.



01

02

Dans votre salon

Pas besoin d'aller jusqu'à votre chaudière pour modifier un réglage, avec la Pelletronic Touch **vous pouvez piloter votre chauffage depuis votre salon**. Si vous optez pour le module de commande à distance [01] vous accédez à la totalité des fonctions disponibles sur votre chaudière. À moins que vous ne préfériez la télécommande numérique [02], permettant le réglage de la température d'ambiance et l'activation des principaux modes.

La technologie de la
condensation par ÖkoFEN



Pellematic® Condens



Accédez à la page
web du produit.

La chaudière à granulés à condensation



Efficacité énergétique



Puissances

- 3 - 10 kW
 - 4 - 12 kW
 - 4 - 14 kW
 - 5 - 16 kW
 - 5 - 18 kW
-
- 7 - 22 kW
 - 8 - 25 kW
 - 8 - 28 kW
 - 10 - 32 kW



La chaudière à granulés à condensation Pellematic Condens bouscule les standards de confort et de performance : elle offre les plus hauts rendements du marché, pour toutes les habitations et tous les types d'émetteurs, planchers chauffants comme radiateurs haute ou basse température.

Cette révolution est possible grâce à l'expérience unique acquise par ÖkoFEN durant les 15 dernières années sur la technologie de la condensation. Ainsi cette 3^{ème} génération de chaudière à condensation offre une simplicité d'installation et d'usage remarquable pour la maison neuve ou le remplacement d'une chaudière.

* En 18 kW. Valeurs issues de tests d'homologation exprimées sur le pouvoir calorifique inférieur (PCI). Les tests sont réalisés dans des conditions idéales à puissance nominale stabilisée. Dans la pratique et en moyenne saisonnière, les rendements peuvent varier significativement selon les conditions d'installation, les spécificités du combustible, les tolérances de fabrication, les modes d'utilisation et les réglages. Les valeurs ne se réfèrent pas aux chaudières prises individuellement mais peuvent être utilisées pour comparer différents types de chaudières entre elles.

Pellematic® condens

Le meilleur de
la technologie



Implantation possible dans un angle

Départ/retour chauffage sur le dessus pour faciliter l'implantation

Prise d'air extérieur possible et circuit de combustion étanche : compatible VMC double flux

CONDENS **Chambre de combustion et échangeur à condensation en inox** : condensation au coeur de la chaudière pour un fonctionnement en température glissante de 28 °C à 85 °C

CONDENS **Condenseur** avec nettoyage automatique mécanique et par rinçage. Rendement annuel garanti

Pot de combustion en céramique

Sortie de fumée et évacuation des condensats arrières ou latérales au choix

Alimentation automatique par aspiration

Régulation tactile et ergonomique

eee
Technologie de combustion : sonde de flamme et pressostat

Vanne écluse de sécurité

Jaquettes escamotables et accès direct aisé : maintenance simplifiée

Allumeur automatique basse consommation (250 W)

eee
Technologie de combustion : assiette de combustion en inox à segments mouvants

Cendrier Confort grande capacité, avec signal de remplissage sur la régulation

Modèle présenté : Pellematic Condens 10-18 kW.
Toutes les dimensions de la Pellematic Condens 22-32 kW p. 70

ÉLEC ÉCO

Consommation électrique réduite
33 W à puissance nominale selon norme EN303.5 (en 10 kW), soit moins de 20 € TTC d'électricité par an (~ 130 kWh/an).



Disponible avec réservoir de granulés inclus pour chargement par sacs. Voir page 64.



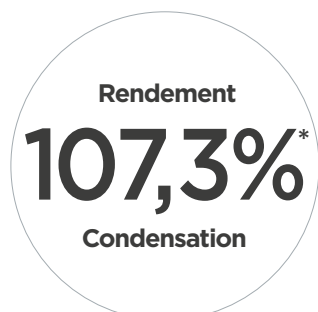

Les plus hauts rendements en toutes circonstances

La Pellematic Condens offre le **plus haut rendement du monde** pour une chaudière à granulés (avec la Pellematic Maxi Condens) : jusqu'à 107,3 %* sur PCI ! Une très haute efficacité grâce à sa chambre de combustion et son échangeur en inox qui autorisent la condensation au cœur de la chaudière.



Plus écologique, plus économique

Grâce au rendement record, vous avez l'assurance d'une **consommation de granulés encore plus réduite**. C'est autant d'euros gagnés sur votre facture, et de granulés en moins à stocker dans votre silo. La Pellematic Condens est également une chaudière particulièrement propre, avec de très faibles émissions de fumées. Associez écologie avec économie.

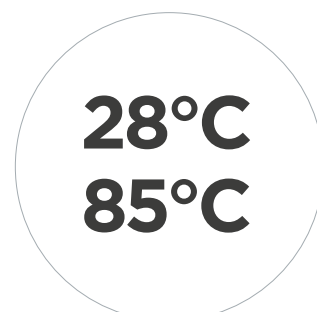

Condensation et basse température

Grâce à l'utilisation de l'inox dans le corps de chauffe, la Pellematic Condens peut **fonctionner à température glissante** jusqu'à 28°C seulement, ce qui permet d'optimiser la condensation et maximiser ainsi le rendement en toute circonstance.



Installation simple, chaudière compacte

Ultra-compacte et installable en angle, **la Pellematic Condens se fait discrète**.

Avec une hydraulique raccordable en direct sur le haut de la chaudière, un passage de porte à 67 cm et une sortie de fumée arrière ou latérale, la Pellematic Condens trouve sa place dans tous les bâtiments.



Fonctionne sur tous types d'émetteurs

Véritable révolution, la Pellematic Condens est une chaudière à condensation particulièrement polyvalente. Adaptée à tous les habitats et fonctionnant sur tous radiateurs, planchers chauffants ou murs chauffants, elle est idéale en remplacement d'une ancienne chaudière et parfaite pour une maison neuve.

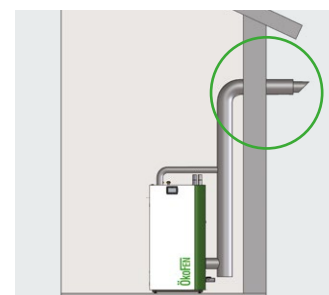

Raccordement en ventouse

Le conduit de fumée de la Pellematic Condens peut être **un conduit en ventouse murale ou verticale**. Cette innovation ÖkoFEN (avis technique du CSTB) évite d'avoir un conduit de fumée sur le toit dépassant de 40 cm du point le plus haut de la maison. Résultat : une installation encore plus simple et plus discrète !

* En 18 kW. Valeurs issues de tests d'homologation exprimées sur le pouvoir calorifique inférieur (PCI). Les tests sont réalisés dans des conditions idéales à puissance nominale stabilisée. Dans la pratique et en moyenne saisonnière, les rendements peuvent varier significativement selon les conditions d'installation, les spécificités du combustible, les tolérances de fabrication, les modes d'utilisation et les réglages. Les valeurs ne se réfèrent pas aux chaudières prises individuellement mais peuvent être utilisées pour comparer différents types de chaudières entre elles.



La combustion réinventée
par ÖkoFEN



Pellematic Condens ZeroFlame® TECHNOLOGY



Accédez à la page
web du produit.

La chaudière ÖkoFEN
la plus propre de tous
les temps



Efficacité énergétique



Puissances

- 3 - 10 kW
- 4 - 12 kW
- 4 - 14 kW
- 5 - 16 kW
- 5 - 18 kW



La qualité de l'air a toujours été une préoccupation majeure pour nous, et nos chaudières répondent aux réglementations les plus exigeantes. En raison de sa combustion particulièrement propre, la chaudière à granulés est déjà une solution préconisée pour résoudre les problématiques de qualité de l'air. Elle émet malgré tout une faible quantité de particules fines, comme toutes les combustions.

Avec la Pellematic Condens ZeroFlame®, nous avons donc voulu aller au-delà de la réglementation et des standards du marché en développant un nouveau mode de combustion – sans flamme ! – réduisant les émissions jusqu'à un niveau proche de zéro.

Vous avez l'assurance d'un chauffage bon pour le climat, et bon pour la qualité de l'air.

Pellematic® condens

ZeroFlame® TECHNOLOGY

La chaudière à granulés aux
émissions de particules
fines proches de zéro



Rendre visible l'invisible : les gaz de combustion en sortie de chaudière sont si purs que rien n'est visible. Ce n'est qu'à l'aide d'un objet froid que de la vapeur d'eau apparaît.

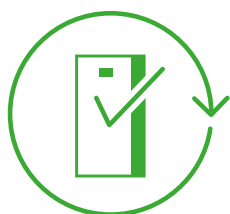

Toutes les qualités de la Pellematic Condens : développée sur les bases de la Pellematic Condens, la ZeroFlame® bénéficie d'un rendement de 105 %* et de ses caractéristiques exceptionnelles.
Voir page 71



Une technologie peu coûteuse : ZeroFlame® est efficace, tout simplement



Fiabilité, durabilité et installation simple : ZeroFlame® bénéficie du savoir-faire d'ÖkoFEN dans la conception de chaudière à granulés



Pas d'entretien supplémentaire à effectuer : ZeroFlame® n'ajoute pas de complexité à votre chaudière



Des résultats sans utiliser d'électro-filtre à particules : ZeroFlame® ne piège pas les particules, mais évite de les produire



Des mesures en situation concrète

La quantité de poussières fines émise par une chaudière à granulés équipée de la technologie ZeroFlame® est à la limite du quantifiable. Ce résultat a été confirmé par l'organisme de certification TÜV Autriche après un test de 9 heures, simulant le fonctionnement typique d'une chaudière à granulés sur une année entière, avec **une émission moyenne inférieure à 2 mg/Nm3, soit moins que la marge d'erreur des appareils de mesure courants. Ce niveau d'émission est 10 fois plus faible que la certification Flamme Verte !**

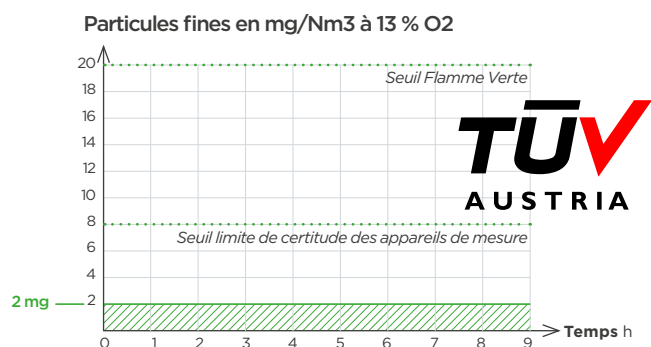

Emissions annuelles de particules fines* 1 Tasse = 600 g

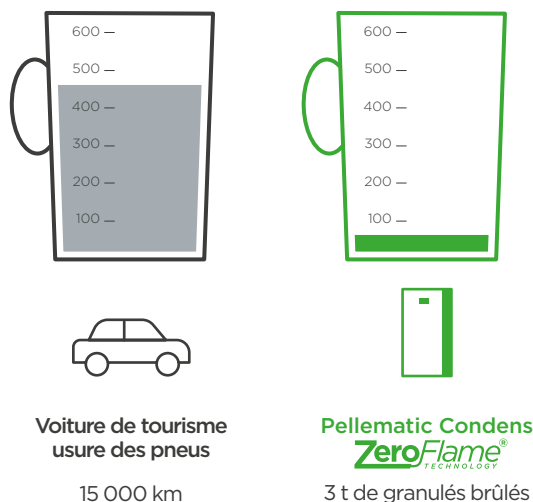

SANS ZeroFlame®
Combustion standard
faiblement émissive

AVEC ZeroFlame®
Emissions de particules
fines proches de zéro

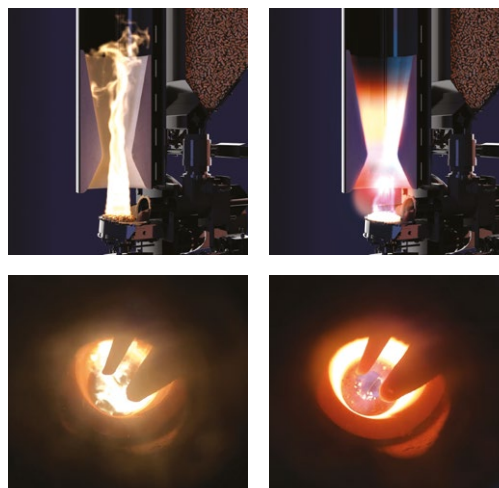

Des émissions de particules proches de zéro

La comparaison avec d'autres sources d'émissions de particules fines est parlante : par exemple, la technologie ZeroFlame® n'émet qu'un dixième de la quantité de particules fines générée par l'usure des pneus d'une voiture standard parcourant 15 000 km.

La combustion réinventée

Avec ZeroFlame®, la combustion se fait sans flamme. Cette dernière, habituellement toujours présente lors d'une combustion équilibrée, disparaît tout en offrant une combustion parfaite. Résultat : des émissions de particules fines à la limite du mesurable !

* En 18 kW. Valeurs issues de tests d'homologation exprimées sur le pouvoir calorifique inférieur (PCI). Les tests sont réalisés dans des conditions idéales à puissance nominale stabilisée. Dans la pratique et en moyenne saisonnière, les rendements peuvent varier significativement selon les conditions d'installation, les spécificités du combustible, les tolérances de fabrication, les modes d'utilisation et les réglages. Les valeurs ne se réfèrent pas aux chaudières prises individuellement mais peuvent être utilisées pour comparer différents types de chaudières entre elles.



**La chaudière multi-énergie
« tout inclus »**



Pellematic[®] Smart XS

Chaudière à condensation
compacte et tout inclus



Accédez à la page
web du produit.



Efficacité énergétique



Puissances

- 3 - 10 kW
- 4 - 12 kW
- 4 - 14 kW
- 5 - 16 kW
- 5 - 18 kW

La Pellematic Smart XS est une véritable chaufferie complète et combinée : elle offre pour un encombrement minimum l'ensemble des services dont vous avez besoin : chauffage central, eau chaude sanitaire instantanée et une option chauffage solaire inclus pour encore plus d'économies d'énergie.

Chaudière à granulés à condensation très haute performance, elle est dotée de qualités uniques sur le marché de la chaudière à granulés de bois : puissances à partir de 3 kW seulement et jusqu'à 18 kW, idéale pour la maison neuve ou la rénovation, et rendements supérieurs à 100 % !

Pellematic® Smart XS

Chaudière compacte
tout inclus



Prise d'air extérieur possible et circuit de combustion étanche :
compatible VMC double flux

INCLUS : hydraulique
comprenant vanne(s) 3 voies, circulateur(s) classe A et groupe de sécurité

Volume tampon 335 litres :
permet une puissance chaudière mini de 3 kW seulement

CONDENS **Chambre de combustion et échangeur à condensation en inox :**
condensation au coeur de la chaudière pour un fonctionnement en température glissante de 28 °C à 85 °C

CONDENS **Condenseur-échangeur** avec nettoyage automatique mécanique et par rinçage

INCLUS : échangeur solaire (option)

INCLUS : eau chaude sanitaire en instantané, 21 l/min

Régulation tactile et ergonomique

Alimentation automatique par aspiration ou à chargement par sacs

Technologie de combustion : sonde de flamme et pressostat

Technologie de combustion : assiette de combustion en inox à segments mouvants

Allumage automatique basse consommation (250 W)

Sortie de fumée et évacuation des condensats arrières ou latérales au choix

Cendrier Confort grande capacité, avec signal de remplissage sur la régulation

85 cm

104 cm

ULTRA COMPACTE !

ÉLEC ÉCO

Consommation électrique réduite

33 W à puissance nominale selon norme EN303.5 (en 10 kW), soit moins de 20 € TTC d'électricité par an (~ 130 kWh/an).



Disponible avec réservoir de granulés inclus pour chargement par sacs. Voir page 64.



GARANTIE 5 ANS

CONDENSATION GARANTIE 10 ANS
Corps de chauffe

PIÈCES DISPONIBLES 20 ANS

MA PRIME RÉNOV'

PRIME COUP DE POUCE

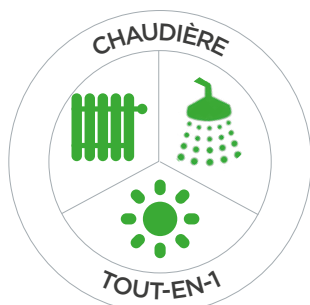

Chaufferie complète !

Tout-en-1 : pas besoin d'ajouter un ballon d'eau chaude sanitaire, des pompes ou vannes : la Pellematic Smart XS est une chaufferie complète logée dans un unique module. ÖkoFEN a développé avec la Pellematic Smart XS un chauffage central particulièrement intégré de A à Z.

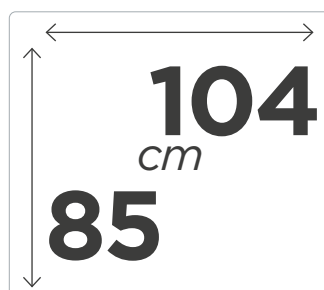

Ultra compacte

La Pellematic Smart XS occupe moins de 0,9 m² au sol. Un record sachant qu'elle inclut tous les éléments de la chaufferie, y compris le chauffage solaire. L'implantation est possible dans un angle, le raccordement des circuits de chauffage se fait sur le dessus et l'évacuation des fumées est arrière ou latérale pour plus de souplesse d'installation. Votre chaudière se fait discrète !



Hybride solaire + granulé

La Pellematic Smart XS intègre un chauffage solaire : volume tampon et échangeur solaires (option). Couplée à 2 ou 3 capteurs solaires sur votre toit, votre chaudière est encore plus économe et plus écologique. Automatique, elle démarre lorsque l'ensoleillement est trop faible, et la régulation assure une optimisation des apports solaires.



À partir de 3 kW

Grâce à son ballon tampon intégré, la Pellematic Smart XS peut fonctionner en continu à très haut rendement, même à charge partielle, et délivrer ainsi une puissance minimale de seulement 3 kW **pour s'adapter parfaitement aux faibles besoins de chauffage des maisons neuves** bien isolées. En outre, son ballon tampon inclus garantit la disponibilité de l'eau chaude sanitaire à 21 l/min, soit 2 douches simultanées.

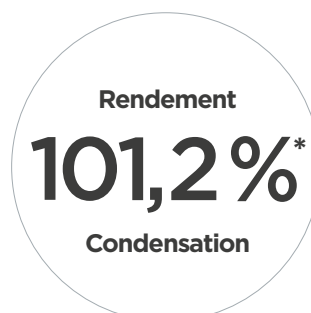

Condensation et basse température

Avec la technologie ÖkoFEN CONDENS, la Pellematic Smart XS est dotée d'un rendement supérieur à 100 % qui réduit la consommation pour plus d'économies. **La chaudière fonctionne en basse température glissante** pour optimiser la condensation à tout moment et s'adapte ainsi à tous types de radiateurs ou planchers ou murs chauffants.

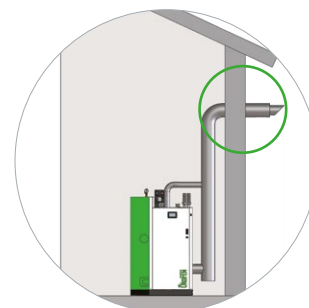

Raccordement en ventouse

Le conduit de fumée de la Pellematic Smart XS peut être **un conduit en ventouse murale ou verticale**. Cette innovation ÖkoFEN (avis technique du CSTB) évite d'avoir un conduit de fumée sur le toit dépassant de 40 cm du point le plus haut de la maison. Résultat : une installation encore plus simple et plus économique !

* En 10 kW. Valeurs issues de tests d'homologation exprimées sur le pouvoir calorifique inférieur (PCI). Les tests sont réalisés dans des conditions idéales à puissance nominale stabilisée. Dans la pratique et en moyenne saisonnière, les rendements peuvent varier significativement selon les conditions d'installation, les spécificités du combustible, les tolérances de fabrication, les modes d'utilisation et les réglages. Les valeurs ne se réfèrent pas aux chaudières prises individuellement mais peuvent être utilisées pour comparer différents types de chaudières entre elles.



Une chaudière dédiée
aux grands bâtiments



Pellematic® Maxi Condens



Accédez à la page
web du produit.

Moyenne puissance
et très haute performance

Rendement
107,5%*
Record du monde



Efficacité énergétique

A++ chaudière

Puissances

15 - 41 kW

17 - 55 kW

19 - 64 kW

Jusqu'à 256 kW
en cascade

CONDENSATION
**GARANTIE
10 ANS**
Corps de
chauffe

ÖkoFEN

La Pellematic Maxi Condens est un développement de la Pellematic Maxi (voir page 44). Cette chaudière de puissance intermédiaire possède toutes les qualités de la Pellematic Maxi, et reçoit la technologie ÖkoFEN CONDENS qui lui permet d'offrir le plus haut rendement du marché. Au-delà de ce rendement record, la technologie ÖkoFEN Condens permet également de limiter les émissions de particules fines à un niveau exceptionnellement bas.

La Pellematic Maxi Condens est ainsi parfaitement adaptée aux bâtiments neufs et aux vieux bâtiments, quels que soient leurs émetteurs de chaleur, et permet d'atteindre aisément les objectifs de performance énergétique les plus ambitieux.

* En 64 kW. Valeurs issues de tests d'homologation exprimées sur le pouvoir calorifique inférieur (PCI). Les tests sont réalisés dans des conditions idéales à puissance nominale stabilisée. Dans la pratique et en moyenne saisonnière, les rendements peuvent varier significativement selon les conditions d'installation, les spécificités du combustible, les tolérances de fabrication, les modes d'utilisation et les réglages. Les valeurs ne se réfèrent pas aux chaudières prises individuellement mais peuvent être utilisées pour comparer différents types de chaudières entre elles.

La très haute performance

Jusqu'à 5 000 m²

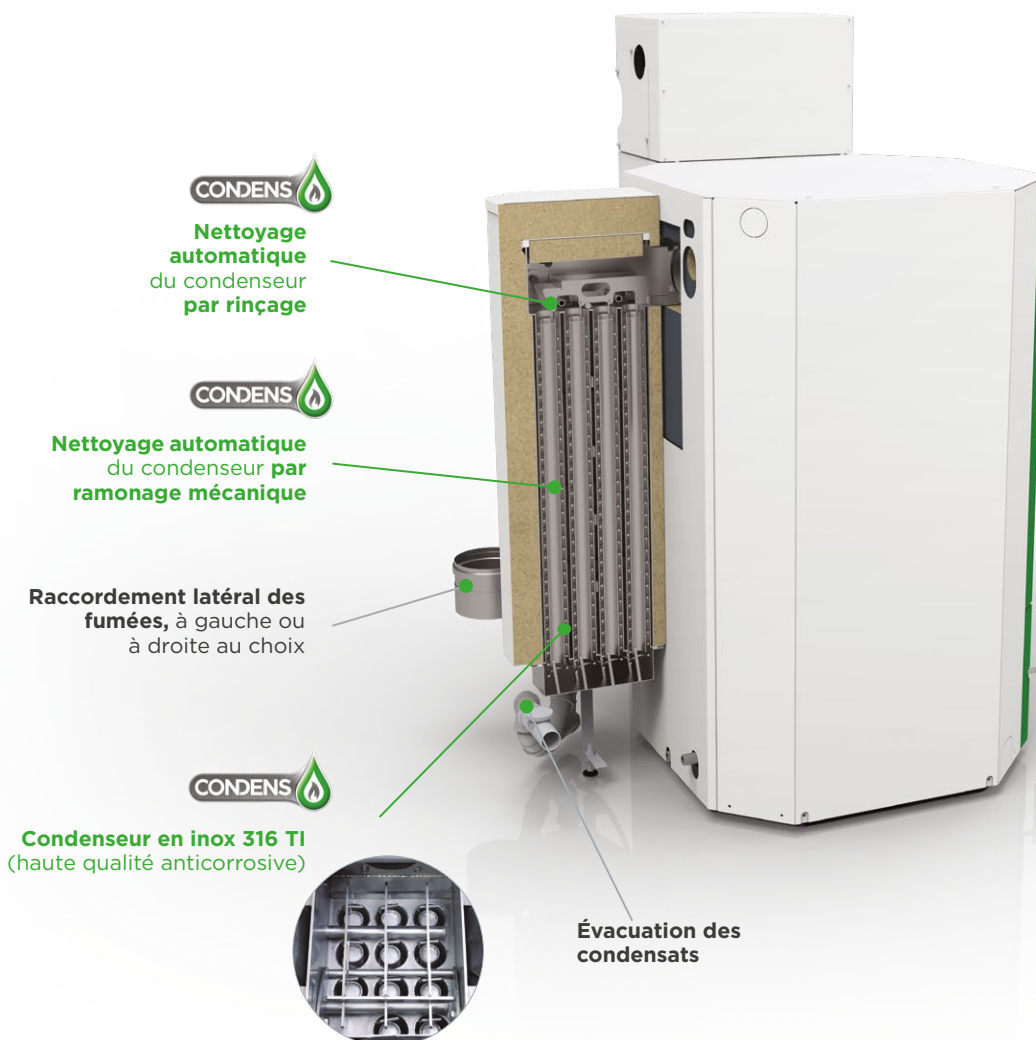

CONDENS

Nettoyage automatique
du condenseur
par rinçage

CONDENS

Nettoyage automatique
du condenseur par
ramonage mécanique

Raccordement latéral des
fumées, à gauche ou
à droite au choix

CONDENS

Condenseur en inox 316 TI
(haute qualité anticorrosive)



Évacuation des
condensats

INSTALLATION EN CASCADE

Puissance nominale	Modulation jusqu'à	Nombre de chaudières
82 kW	15 kW	2 x 41 kW
110 kW	17 kW	2 x 55 kW
128 kW	19 kW	2 x 64 kW
165 kW	17 kW	3 x 55 kW
192 kW	19 kW	3 x 64 kW
220 kW	17 kW	4 x 55 kW
256 kW	19 kW	4 x 64 kW



Rendement
107,5%*
Condensation

Rendement record

La Pellematic Maxi Condens possède le plus haut rendement du monde pour une chaudière à granulés (avec la Pellematic Condens) à 107,5 %* sur PCI en 64 kW. Elle permet ainsi une plus grande maîtrise des coûts énergétiques en réduisant la consommation, mais également en limitant la quantité de granulés à stocker.



Combustion propre

La Pellematic Maxi Condens bénéficie du système de combustion Efficient Combustion Control associant une chambre de combustion circulaire, un foyer volcan à segments, et un contrôle en temps réels des paramètres de combustion. Cette **combustion optimisée réduit drastiquement les émissions de polluants**, et la condensation sur les échangeurs de chaleur piège naturellement les particules.



Chaudière connectée

Equipée en série de la régulation Pelletronic Touch, la Pellematic Maxi Condens est compatible GTC/ GTB. Elle vous permet de **piloter à distance votre chaufferie et d'accéder à un ensemble de relevés de fonctionnement précis** (consommation de granulés par exemple*). Vous contrôlez* à distance la totalité des fonctions de votre chaudière à l'aide d'une interface ergonomique et simple à prendre en main.

*Connexion internet nécessaire.



Chaudière de grande série

La Pellematic Maxi Condens intègre l'architecture technologique de la Pellematic, chaudière déjà installée à plus de 80 000 exemplaires dans le monde, dont plus de 20 000 en France, et bénéficiant de la politique d'amélioration continue d'ÖkoFEN. L'assurance d'une chaudière de qualité autrichienne, fiable et confortable.



Simplicité d'installation

En combinant la technologie révolutionnaire ÖkoFEN CONDENS et les qualités reconnues de la Pellematic, cette **chaudière à condensation est particulièrement simple à installer** : passage de porte mini 79 cm, chaudière compacte, brûleur à gauche ou à droite, pas de ballon tampon nécessaire et fonctionnement possible sur émetteurs haute ou basse température.



Cascade optimisée

La Pellematic Maxi Condens peut être installée en cascade de 2 à 4 chaudières pour monter jusqu'à 256 kW. Les chaudières démarrent automatiquement en fonction de la puissance demandée, **offrant une modulation de puissance inégalée de 19 kW à 256 kW.**

Plus d'information dans notre brochure « Installation en cascade ».

* En 64 kW. Valeurs issues de tests d'homologation exprimées sur le pouvoir calorifique inférieur (PCI). Les tests sont réalisés dans des conditions idéales à puissance nominale stabilisée. Dans la pratique et en moyenne saisonnière, les rendements peuvent varier significativement selon les conditions d'installation, les spécificités du combustible, les tolérances de fabrication, les modes d'utilisation et les réglages. Les valeurs ne se réfèrent pas aux chaudières prises individuellement mais peuvent être utilisées pour comparer différents types de chaudières entre elles.



La chaudière à granulés
nouvelle génération



Pellematic[®] Compact

Tout le savoir-faire d'ÖkoFEN
dans une chaudière classique



Accédez à la page
web du produit.



Compacte
Performante
Propre



Efficacité énergétique

A⁺ chaudière

A⁺⁺ système

Puissances

3 - 10 kW

4 - 12 kW

4 - 14 kW

5 - 16 kW

5 - 18 kW

7 - 22 kW

8 - 25 kW

8 - 28 kW

10 - 32 kW

L'objectif d'ÖkoFEN est d'apporter la meilleure solution du marché en termes de performance, de confort et de simplicité d'installation. La Pellematic Compact se positionne au sommet de l'offre de chaudières à granulés classiques avec un rendement élevé et une ergonomie d'installation et d'utilisation particulièrement étudiée.

Performante, elle renforce le standard de qualité du chauffage à granulés, grâce à une technologie efficace, sûre et fiabilisée. Ecologique, elle est respectueuse de l'environnement, de par son combustible bois, son rendement élevé, ses fumées propres et sa consommation d'électricité réduite. Confortable, elle apporte tout ce qu'on attend d'un chauffage moderne et économique.

Pellematic® compact

La chaudière
nouvelle génération

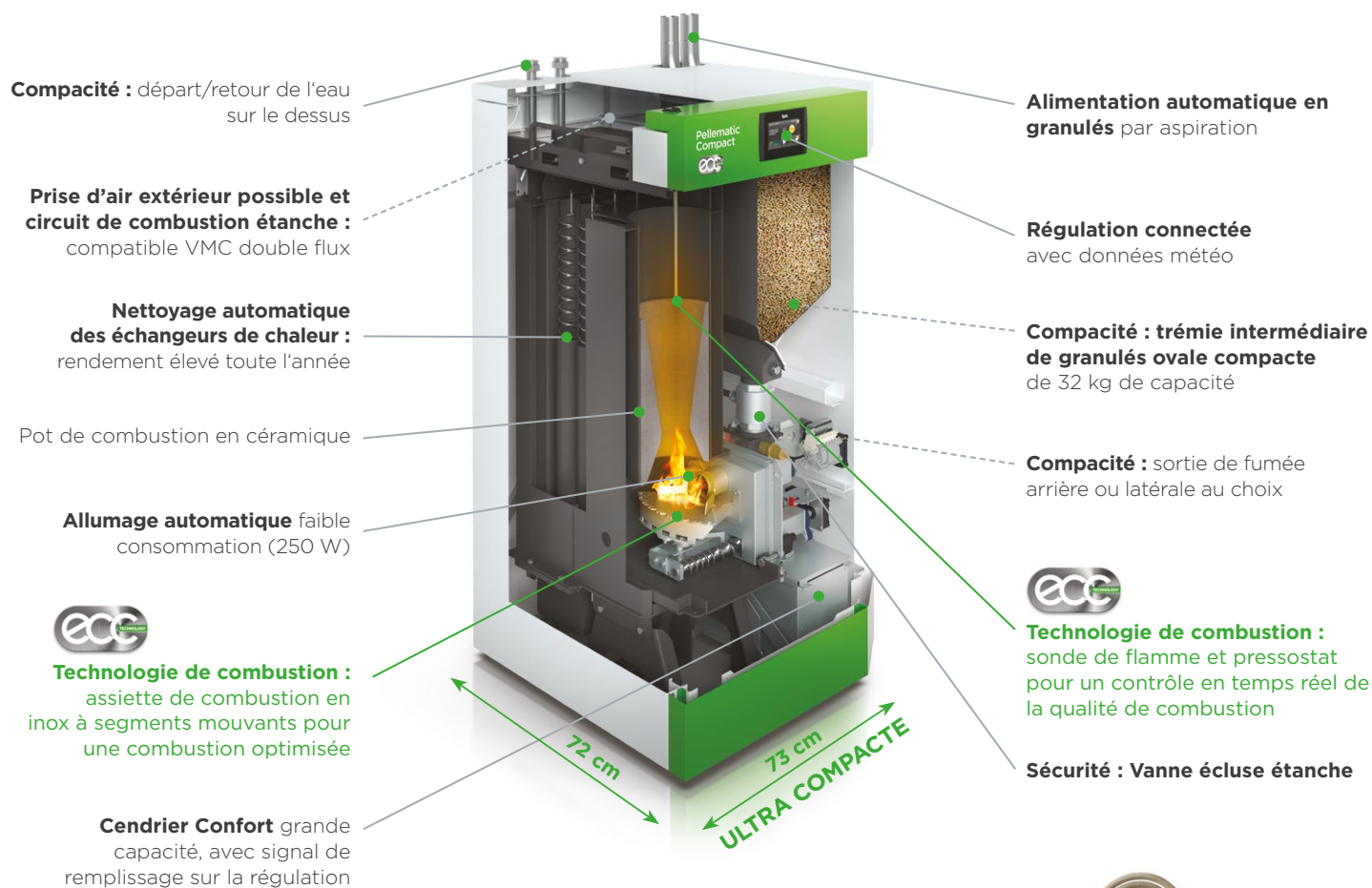

Modèle présenté : Pellematic Compact 10-18 kW.
Toutes les dimensions de la Pellematic Compact 22-32 kW p. 72

ELEC ECO

Consommation électrique réduite

33 W à puissance nominale selon norme EN303.5 (en 10 kW),
soit moins de 20 € TTC d'électricité par an (~ 130 kWh/an).



Disponible avec
réservoir de granulés
inclus pour chargement
par sacs. Voir page 64.





Sobre et discrète

Extrêmement silencieuse en fonctionnement, la Pellematic Compact sait se faire discrète. Sa consommation électrique est limitée à 33 W à pleine puissance grâce à l'utilisation de moteurs basse consommation et d'un unique ventilateur d'extraction des fumées. Une chaudière extrêmement sobre.

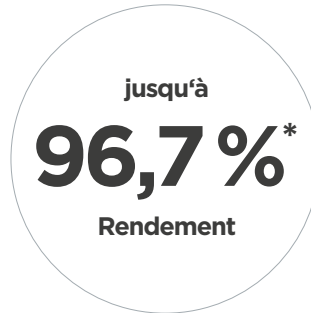

Propre

Avec un rendement jusqu'à 96,7 %* et des émissions de poussières fines particulièrement faibles, la Pellematic Compact se place sur le podium du marché pour une chaudière classique. Tout le savoir-faire d'ÖkoFEN dans la combustion est utilisé pour arriver à ce niveau de performance.

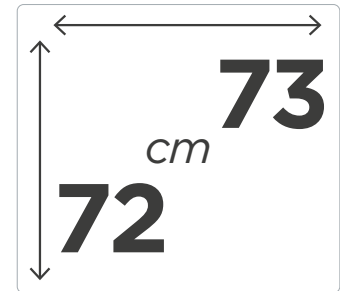

Ultra-compacte

La nouvelle Pellematic Compact nécessite très peu de place pour être installée. Avec une largeur de 73 cm et une profondeur de 72 cm seulement (en 10-18 kW), **vous n'avez besoin que de 0,5 m² au sol pour la positionner.**



Combustion optimisée

La Pellematic Compact est équipée de la technologie exclusive Efficient Combustion Control ECC basée sur une sonde de flamme, un brûleur à segments et le contrôle en temps réel du débit d'air de combustion. La technologie ECC garantit ainsi une combustion efficace.



Entretien simplifié

Entretenir une chaudière n'a jamais été aussi simple ! La conception particulièrement rationalisée de la Pellematic Compact permet de limiter les éléments mécaniques à entretenir. L'accès au foyer et aux pièces de la chaudière est direct pour plus de simplicité et sur un seul côté pour permettre à la chaudière d'être installée dans un angle.

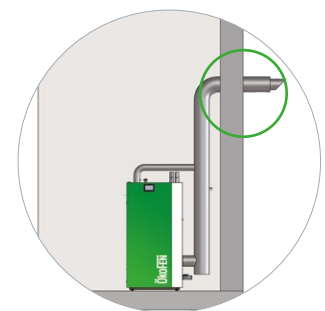

Raccordement en ventouse

Le conduit de fumée de la Pellematic Compact peut être **un conduit en ventouse murale ou verticale**. Cette innovation ÖkoFEN (avis technique du CSTB) évite d'avoir un conduit de fumée sur le toit dépassant de 40 cm du point le plus haut de la maison. Résultat : une installation encore plus simple et plus discrète !

* En 10 kW. Valeurs issues de tests d'homologation exprimées sur le pouvoir calorifique inférieur (PCI). Les tests sont réalisés dans des conditions idéales à puissance nominale stabilisée. Dans la pratique et en moyenne saisonnière, les rendements peuvent varier significativement selon les conditions d'installation, les spécificités du combustible, les tolérances de fabrication, les modes d'utilisation et les réglages. Les valeurs ne se réfèrent pas aux chaudières prises individuellement mais peuvent être utilisées pour comparer différents types de chaudières entre elles.



La chaudière à granulés de référence.
Fiabilité et performance pour garantir
votre confort.



Pellematic® (Maxi)

La chaudière à granulés
de référence



Accédez à la page
web du produit.



Efficacité énergétique

A+ chaudière

Puissances

3 - 12 kW
5 - 15 kW
6 - 20 kW
8 - 25 kW
10 - 32 kW
11 - 36 kW
15 - 48 kW
17 - 56 kW

Jusqu'à 224 kW
en cascade

Constamment améliorée depuis sa toute première version, la Pellematic est **la solution idéale pour remplacer une chaudière fioul, gaz, bûches ou électrique ou pour équiper une maison neuve**. Ses performances, sa très grande fiabilité et sa simplicité d'installation et d'usage en ont fait la chaudière à granulés la plus diffusée en France et en Europe, avec plus de 80 000 installations, dont 20 000 en France. Comme tous les produits ÖkoFEN, la Pellematic bénéficie du programme d'amélioration continue de sa technologie. Elle est ainsi dotée des meilleures innovations ÖkoFEN et offre les plus hauts niveaux de qualité et de confort.

La Pellematic offre la sécurité d'un produit largement diffusé, reconnu et bénéficiant des dernières innovations.

* En 15 kW. Valeurs issues de tests d'homologation exprimées sur le pouvoir calorifique inférieur (PCI). Les tests sont réalisés dans des conditions idéales à puissance nominale stabilisée. Dans la pratique et en moyenne saisonnière, les rendements peuvent varier significativement selon les conditions d'installation, les spécificités du combustible, les tolérances de fabrication, les modes d'utilisation et les réglages. Les valeurs ne se réfèrent pas aux chaudières prises individuellement mais peuvent être utilisées pour comparer différents types de chaudières entre elles.

Pellematic®

Confort et performance



GARANTIE
5 ANS

PIÈCES DISPONIBLES
20 ANS

MA PRIME RÉNOV'

PRIME COUP DE POUCE



Entièrement automatisée

Le fonctionnement entièrement automatisé de votre chaudière vous procure une chaleur agréable sans aucune intervention de votre part.

Tout est automatique : allumage, alimentation en granulés, nettoyage des échangeurs de chaleur et décendrage. Vous profitez ainsi d'une autonomie totale de votre chaudière jusqu'à 1 an. Restez zen, votre chaudière s'occupe de tout.



Un confort d'excellence

Le cendrier de grande capacité est à vider en moyenne 1 à 3 fois par an seulement, simplement et sans poussière. Avec le cendrier extérieur*, une alerte sur votre régulation et votre smartphone vous avertit lorsqu'il est plein. Régulée électroniquement (page 20), votre chaudière peut être connectée à un serveur météo pour anticiper les variations climatiques et vous apporter plus de confort.

*En option. Connexion internet nécessaire.



Combustion haute performance

La technologie Efficient Combustion Control (ECC) de la Pellematic repose sur une assiette de combustion à segments associée à une sonde de flamme et un contrôle de la dépression dans le foyer, assurant une optimisation de la combustion en continu. Le triple parcours des fumées couplé au ramonage automatique des échangeurs assure un haut rendement constant.



Chaudière fiable, entretien économique

L'installation de la Pellematic s'effectue en toute simplicité grâce à un encombrement réduit et une modularité unique (choix possible d'un brûleur à droite ou à gauche).

La maintenance est limitée à un seul entretien par an. L'accès au cœur de la chaudière est direct, pour des visites de contrôle rapides et un entretien simplifié. Vous allez oublier votre chaudière.



Une technologie largement éprouvée

Première chaudière automatique à granulés de bois homologuée au monde, la Pellematic est la chaudière historique d'ÖkoFEN. Constamment améliorée depuis sa première commercialisation, elle offre une très grande fiabilité, une qualité de fabrication reconnue et une performance au plus haut.



Puissance adaptable et modulante

La Pellematic module automatiquement sa puissance de 30 % à 100 % en fonction des besoins ; de plus si vos besoins évoluent dans le temps, par exemple si vous agrandissez votre maison, une simple intervention de votre installateur sur l'échangeur de chaleur de votre chaudière permet de modifier sa puissance nominale.



Pellematic[®] Maxi

Jusqu'à 5 000 m²



Accédez à la page web du produit.

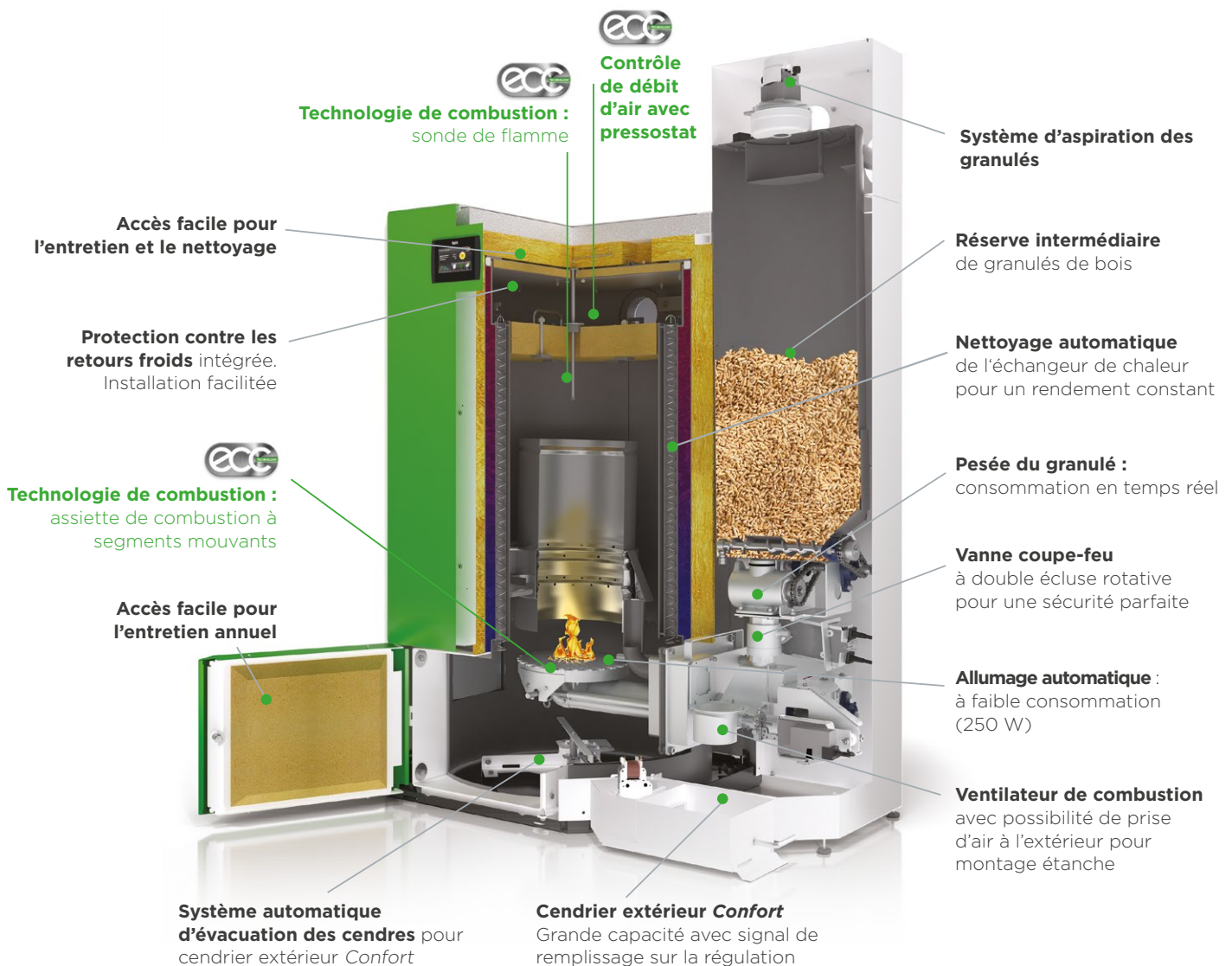

INSTALLATION EN CASCADE

Puissance nominale	Modulation jusqu'à	Nombre de chaudières
72 kW	11 kW	2 x 36 kW
96 kW	15 kW	2 x 48 kW
112 kW	17 kW	2 x 56 kW
144 kW	15 kW	3 x 48 kW
168 kW	17 kW	3 x 56 kW
192 kW	15 kW	4 x 48 kW
224 kW	17 kW	4 x 56 kW





Chaudière de grande série

La Pellematic Maxi reprend les principales caractéristiques de la Pellematic classique dont la **performance et la fiabilité sont largement reconnues et éprouvées**. Vous avez la garantie d'une chaudière de grande série, spécialement adaptée aux puissances plus élevées et parfaitement maîtrisée par notre réseau d'installateurs spécialistes.

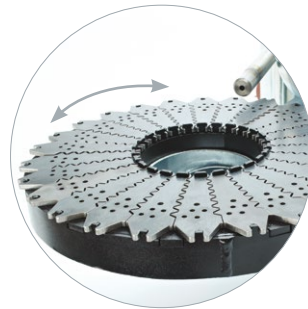

Confort et performance

La Pellematic Maxi intègre de série les options de confort de la Pellematic : le cendrier extérieur et l'assiette de combustion à segments mouvants. Elle est également dotée du système Efficient Combustion Control ECC assurant une combustion parmi les plus propres du marché.



Suivi à distance

Equipée en série de la régulation tactile Pelletronic Touch online, la Pellematic Maxi est pilotable à distance* depuis un smartphone ou un ordinateur. La totalité des données de votre chaudière ou d'un parc de chaudières est accessible en ligne. L'utilisation du standard Modbus TCP/IP garantit une compatibilité à tout système de gestion du bâtiment (GTC/GTB).

*Connexion internet nécessaire.

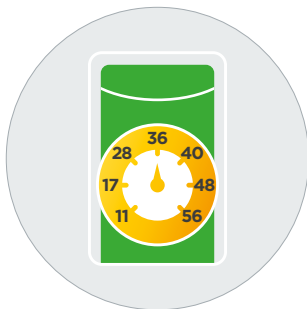

Puissance évolutive et modulante

La puissance de votre Pellematic Maxi s'adapte à vos besoins. Si votre bâtiment est agrandi ou rénové, **une simple intervention de votre installateur permet d'augmenter ou d'abaisser la puissance** nominale réelle de votre chaudière à 36 kW, 48 kW ou 56 kW. De plus, la Pellematic Maxi modulera sa puissance automatiquement de 30 % à 100 % de sa capacité sans perte de rendement, permettant une installation sans ballon tampon.



Entretien simplifié

La Pellematic Maxi possède les mêmes qualités de simplicité d'installation, d'entretien et d'usage que la Pellematic classique. Compacte, elle autorise un passage de porte de seulement 79 cm. La maintenance est aisée grâce à un accès direct à l'ensemble des composants de la chaudière. L'usage au quotidien ne nécessite pas de techniciens qualifiés, **la Pellematic Maxi offre une prise en main facilitée, et des coûts de maintenance maîtrisés**.



Cascade optimisée

La Pellematic Maxi peut être installée en cascade de 2 à 4 chaudières pour monter jusqu'à 224 kW. Les chaudières démarrent automatiquement en fonction de la puissance demandée, **offrant une modulation de puissance inégalée de 17 kW à 224 kW**. L'installation en cascade permet d'avoir des chaufferies compactes, offrant des très hauts taux de disponibilité.

Plus d'information dans notre brochure « Installation en cascade ».



Le chauffage à air chaud
écologique



Pellematic® Air



Accédez à la page
web du produit.

Le chauffage à air chaud pulsé



Puissances

7 - 21 kW

8 - 30 kW

Chauffer un bâtiment écologiquement et économiquement par air chaud pulsé est désormais possible !

La nouvelle Pellematic Air est une chaudière à granulés **développée spécialement pour cet usage**. Elle répond initialement aux besoins du marché des Etats-Unis où le chauffage central à air chaud est particulièrement présent, autant dans l'habitat individuel qu'en industrie. En Europe et en France, la Pellematic Air offre des prestations idéales pour chauffer les bâtiments qui ne possèdent pas de réseau de radiateurs.

Cette chaudière bénéficie de l'ensemble de la technologie et du savoir-faire d'ÖkoFEN en matière de combustion du granulé de bois.

* Valeurs issues de tests d'homologation exprimées sur le pouvoir calorifique inférieur (PCI). Les tests sont réalisés dans des conditions idéales à puissance nominale stabilisée. Dans la pratique et en moyenne saisonnière, les rendements peuvent varier significativement selon les conditions d'installation, les spécificités du combustible, les tolérances de fabrication, les modes d'utilisation et les réglages. Les valeurs ne se réfèrent pas aux chaudières prises individuellement mais peuvent être utilisées pour comparer différents types de chaudières entre elles.

Pellematic® Air

Le chauffage à air pulsé



Contrôle de débit d'air de combustion avec pressostat : combustion optimisée



Technologie de combustion : sonde de flamme pour un contrôle continu de la qualité de combustion

Nettoyage automatique de l'échangeur de chaleur pour un rendement constant

Pot de combustion en acier inoxydable et corps de chauffe circulaire pour une montée en température rapide

Groupe moto-ventilation de 4 ventilateurs :

- Modulation du débit d'air
- Ventilateurs à haut rendement
- Fonctionnement silencieux
- Soufflage direct ou raccordement à un réseau de gaines
- Remplacement aisé du filtre à air

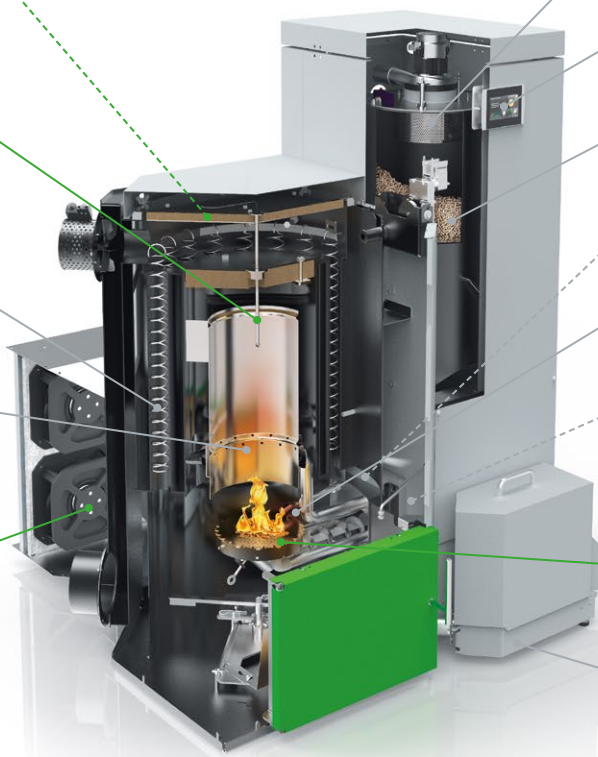

Alimentation automatique par aspiration ou chargement par sacs

Régulation tactile connectée avec données météo

Réserve de granulé intermédiaire

Vanne écluse étanche de sécurité

Allumage automatique faible consommation (250 W)

Possibilité de prise d'air de combustion indépendante de l'air ambiant.



Technologie de combustion : assiette de combustion en inox à segments

Cendrier Confort grande capacité, avec message sur la régulation lorsqu'il est plein



Disponible avec réservoir de granulés inclus pour chargement par sacs de 160 kg de capacité.

GARANTIE
5 ANS

PIÈCES DISPONIBLES
20 ANS

À SAVOIR :
la Pellematic Air n'est pas éligible à MaPrimeRénov' et Prime Coup de Pouce / CEE



MAISON INDIVIDUELLE



ENTREPÔT



LOCAL D'ACTIVITÉ

Maisons individuelles et locaux d'activité

La Pellematic Air est parfaitement adaptée à tous types de bâtiments :
atelier, entrepôt, local commercial, serre, salle multi-activités ou maison individuelle.
Sa puissance de 21 kW à 60 kW en cascade s'adapte autant aux petits volumes qu'aux volumes plus importants.
 La Pellematic Air peut se raccorder sur un réseau de gaines de diffusion d'air chaud ou assurer une diffusion de l'air chaud en soufflage direct.



100 % ÖkoFEN
100 % Efficace



Haute performance
et modulation



Ventilation optimisée
et silencieuse

La Pellematic Air a été développée sur les bases d'une Pellematic, chaudière à granulés de référence sur le marché et déjà installée à plus de 80 000 exemplaires.

Elle bénéficie de la régulation Pelletronic Touch tactile et connectée, et est compatible avec les mêmes solutions de stockage du granulé. Simple d'installation, d'entretien et d'usage, elle offre une prise en main facile et une maintenance aisée.

Le système de combustion de la Pellematic Air bénéficie des mêmes standards de performance qu'une chaudière à granulés classique ÖkoFEN : foyer volcan de 2^{ème} génération associé à une sonde de flamme et un contrôle de dépression, **assurant une optimisation permanente de la combustion.** Résultat : un rendement de 93,8 %. La Pellematic Air est également une chaudière modulante : sa puissance de chauffe s'adapte en fonction des besoins, et non l'inverse !

Le groupe moto-ventilation de la Pellematic Air est composé de **4 ventilateurs à haut rendement et très silencieux**. Il est piloté par la régulation ÖkoFEN et module la quantité d'air pulsé en fonction des appels de chauffage.



La chaudière à granulés développée
spécialement pour la maison neuve



Pellematic[®] Home

La chaudière à granulés
pour la maison neuve



Accédez à la page
web du produit.



Efficacité énergétique

A⁺ chaudière

Puissances

3 - 10 kW

Fruit de 30 années d'expérience dans le domaine de la chaudière à granulés de bois, la Pellematic Home répond à toutes les exigences d'une chaudière **dédiée à la construction neuve**.

Compacte, elle permet de limiter au maximum l'encombrement de la chaufferie et libère ainsi de l'espace dans votre future maison. **Tout inclus**, elle intègre le chauffage, la production de l'eau chaude sanitaire, l'hydraulique en sortie de chaudière et la réserve de granulés. **Simple d'usage et silencieuse**, elle apporte un très haut niveau de confort et de performance.

Pellematic® Home

Pour la maison neuve



À SAVOIR :
la Pellematic Home n'est pas éligible à MaPrimeRénov' et Prime Coup de Pouce / CEE

Compacité : départ/retour de l'eau sur le dessus et hydraulique incluse

Prise d'air extérieur possible et circuit de combustion étanche : compatible VMC double flux

Nettoyage automatique des échangeurs de chaleur : rendement élevé toute l'année

Production de l'eau chaude sanitaire en instantané 16 l/min.

Volume tampon : 200 l.

Allumage automatique faible consommation (250 W)



Technologie de combustion : assiette de combustion en inox à segments mouvants pour une combustion optimisée

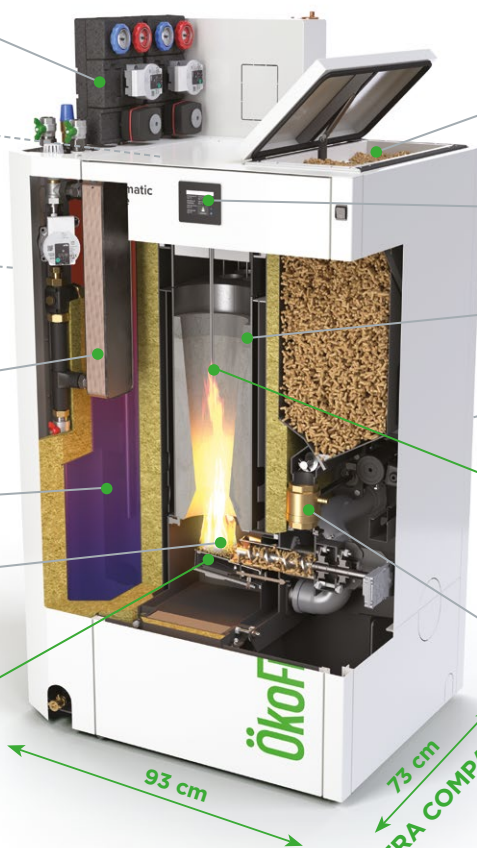

Réserve de granulés incluse pour une plus grande compacité de la chaufferie

Régulation connectée avec données météo

Pot de combustion en céramique

Compacité : sortie de fumée arrière ou latérale au choix



Technologie de combustion : sonde de flamme et pressostat pour un contrôle en temps réel de la qualité de combustion

Sécurité : Vanne écluse étanche

93 cm
73 cm
ULTRA COMPACTE

ELEC ECO

Consommation électrique réduite

33 W à puissance nominale selon norme EN303.5 (en 10 kW), soit moins de 20 € TTC d'électricité par an (~ 130 kWh/an).



Réserve de granulés incluse pour une autonomie de plusieurs jours.





Tout-en-1

La Pellematic Home est une chaufferie complète ! Tout est intégré à la chaudière : la réserve de granulés de bois, la production de l'eau chaude pour alimenter douche et lavabos, le chauffage, et les éléments hydrauliques permettant la circulation de l'eau chaude dans les radiateurs et les planchers chauffants.



Confort total

La Pellematic Home vous offre le confort d'un chauffage entièrement automatisé. Rien ne manque : une réserve de granulés qui vous assure confort et autonomie, le nettoyage, l'alimentation et l'allumage automatiques. Extrêmement silencieuse, la Pellematic Home se fait oublier.



Ultra-compacte

La surface au sol nécessaire est réduite au minimum. La possibilité de l'installer dans un angle avec une hydraulique raccordée en direct sur le dessus facilite son implantation. L'accès au foyer et à l'ensemble des éléments de la chaudière est direct pour une très grande facilité d'entretien par le chauffagiste.



Combustion optimisée

La Pellematic Home est équipée de la technologie exclusive Efficient Combustion Control ECC basée sur une sonde de flamme, un brûleur à segments et le contrôle en temps réel du débit d'air de combustion. La technologie ECC garantit ainsi une combustion efficace.

Rendement
96,7%*
Haute
performance

Écologique et économique

Particulièrement performante, la Pellematic Home est la solution idéale pour réduire votre facture énergétique. Son rendement jusqu'à 96,7%* permet de limiter la consommation de granulés de bois.

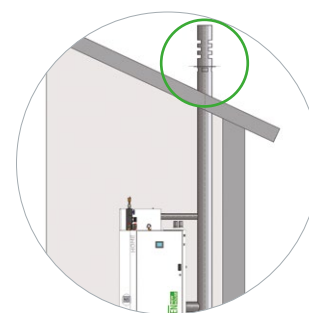

Raccordement en ventouse

Le conduit de fumée de la Pellematic Home peut être un conduit en ventouse verticale. Cette innovation ÖkoFEN (avis technique du CSTB) évite d'avoir sur le toit un conduit de fumée dépassant de 40 cm du point le plus haut de la maison. Résultat : une installation encore plus simple et plus discrète !

* En 10 kW. Valeurs issues de tests d'homologation exprimées sur le pouvoir calorifique inférieur (PCI). Les tests sont réalisés dans des conditions idéales à puissance nominale stabilisée. Dans la pratique et en moyenne saisonnière, les rendements peuvent varier significativement selon les conditions d'installation, les spécificités du combustible, les tolérances de fabrication, les modes d'utilisation et les réglages. Les valeurs ne se réfèrent pas aux chaudières prises individuellement mais peuvent être utilisées pour comparer différents types de chaudières entre elles.



Votre réserve annuelle de granulés,
compacte et sans poussière

Votre stockage



Toujours une solution

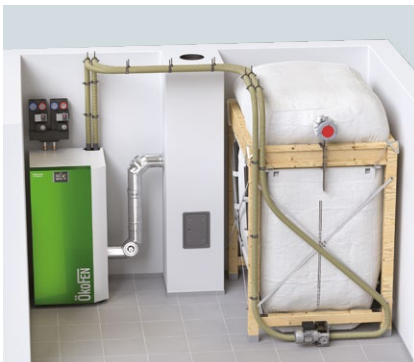

Stockage par silo textile



Stockage par pièce de réserve



Stockage en mini silo



Jusqu'à 1 an d'autonomie

La compacité du granulé de bois permet de réaliser un stockage offrant une année entière d'autonomie en combustible. Votre chauffagiste dimensionnera cette réserve de granulés en fonction des besoins de votre habitation. Ainsi votre chaudière fonctionnera en mode 100 % automatique, vous assurant le confort et le bien-être d'un chauffage central moderne et écologique.

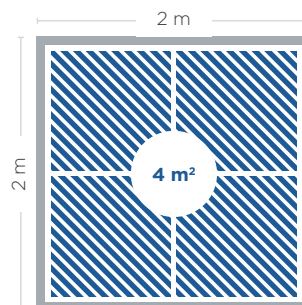

Un stockage compact

Une maison de 150 m² de surface nécessitera en moyenne 4 tonnes* de granulés par an pour son chauffage et la production d'eau chaude, soit moins de **4 m² de surface au sol pour stocker ces granulés**. Les solutions de stockage d'ÖkoFEN permettent de placer cette réserve dans la cave, au grenier, dans une annexe ou dans le jardin.

*Selon isolation.

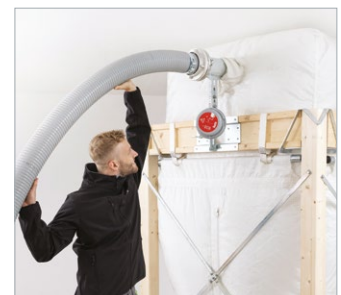

Livraison rapide

Votre réserve de granulés de bois est remplie rapidement par votre livreur. Il raccorde son camion souffleur sur la bouche de remplissage de votre silo et « souffle » le granulé dedans. Résultat, **en ½ heure votre silo est plein pour l'année et la livraison est propre et sans poussière.**

Silo textile Flexilo

30 dimensions,
de 1,3 à 8 tonnes de capacité



Accédez à la page
web du produit.

**Les silos textiles ÖkoFEN,
gagnez de la place !**

**Parfaitement adaptés
aux chaudières ÖkoFEN**

**Plus de 30 dimensions et
formes différentes**

**Existents pour les faibles
hauteurs sous plafond**



Capteur de niveau
disponible !
Voir page 62



Flexilo
Compact
+ 60%
de stockage

La solution simple, propre et compacte pour stocker votre granulé de bois.

Les Flexilo sont parfaitement adaptés aux caves, garages, remises et même en installation extérieure sous abri. Ils sont également une solution idéale pour les espaces humides* ou avec peu de place et une faible hauteur sous plafond.

- Tissu antistatique très résistant
- Montage rapide
- Solution économique
- Étanche à la poussière, peu sensible à l'humidité
- Ossature bois, finition impeccable

Pour une qualité parfaite, ÖkoFEN est concepteur de ses silos.

* Demandez conseil auprès de votre installateur.



Gamme Flexilo Compact

Exclusivité ÖkoFEN, le Flexilo Compact permet d'occuper moins de surface au sol pour une capacité de stockage plus importante, grâce à un système de ressorts qui tendent et détendent la toile du silo en fonction de son remplissage.

Pour un stockage de 3 tonnes de granulés, la surface au sol est de 2,6 m² seulement ! Existe en version abaissée pour les plafonds bas.

Pièce de stockage

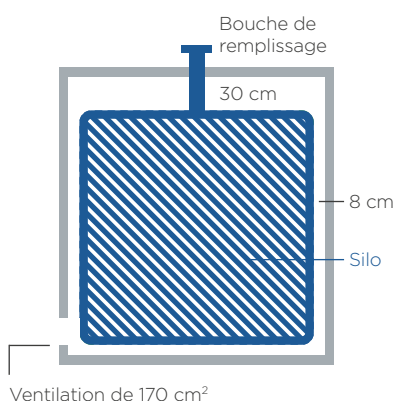

Où installer votre Flexilo ?

Les silos ÖkoFEN s'installent aisément dans une pièce, une cave ou un garage ; quelques règles sont à connaître. Il faut veiller à laisser un espace de 30 cm du côté de la bouche de remplissage.

Le silo nécessite une hauteur de pièce de 2,4 m afin d'obtenir la capacité maximale de remplissage, cependant la hauteur minimale de la pièce peut être de seulement 1,85 m avec un silo abaissé.



Installation à l'extérieur

ÖkoFEN propose une solution de stockage à l'extérieur, constituée d'un silo textile Flexilo Compact d'une capacité de 2,7 à 3,3 tonnes de granulés, posé sur un socle adapté et abrité par une bâche haute résistance. Votre réserve de granulés est ainsi totalement protégée des intempéries. L'ensemble est recouvrable d'un bardage bois ou autre pour une parfaite intégration visuelle (à faire soi-même. Bandes d'étanchéité fournies pour clouer).

Pièce de réserve

Votre stockage sur mesure,
une implantation simple



Accédez à la page
web du produit.



Optimisez votre stockage

**Dessilage complet des
granulés** avec les pans inclinés

Adaptez votre stockage à la
dimension de votre pièce

**Alimentation de votre
chaudière par aspiration**

La pièce de réserve est une solution sur mesure pour le stockage du granulé, permettant une alimentation en granulés de votre chaudière par aspiration.

ÖkoFEN fournit les principaux éléments de construction d'une pièce de réserve : équerres de soutien des pans inclinés, vis d'extraction en fond de silo, tapis de protection d'impact, bouches de remplissage et accessoires pour la trappe d'accès.

Capteur de niveau, votre stockage sous contrôle

Vous pouvez équiper votre réserve de granulés d'un capteur de niveau. Vous êtes alors informé lorsque le seuil minimum que vous avez défini est atteint. Cette information s'affiche sur votre régulation et vous recevez un email si la fonction online de votre régulation a été activée.



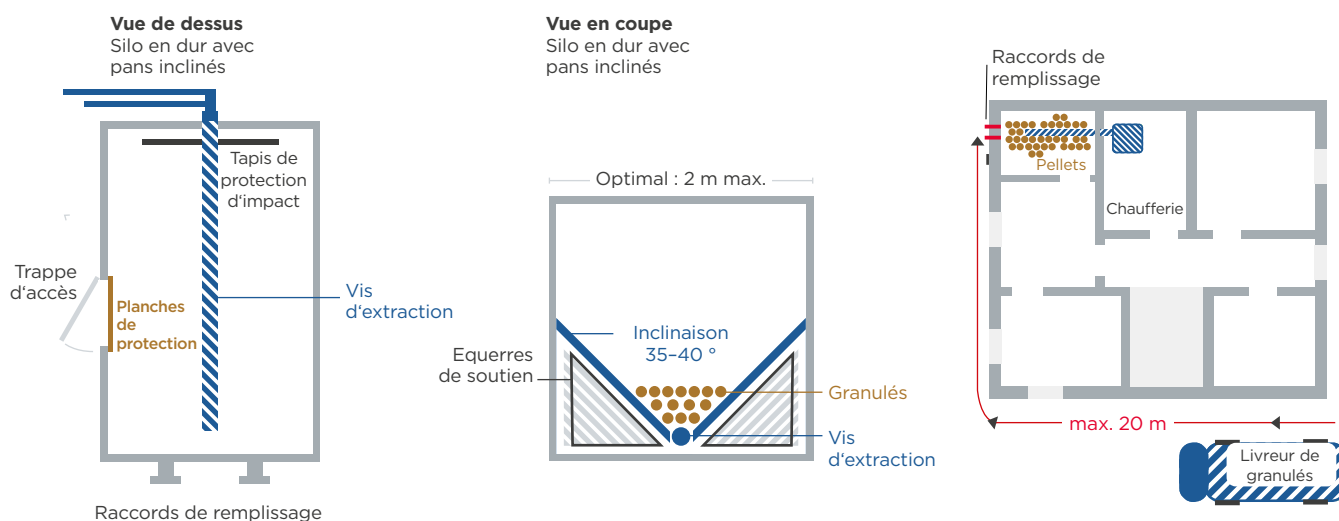

Quelles dimensions ?

Dans la plupart des habitations, la pièce de réserve peut avoir une taille réduite tout en assurant une autonomie d'1 année. Pour stocker 4 tonnes de granulés en pièce de réserve sous une hauteur de plafond de 2,5 mètres, il faudra aménager une pièce de réserve de 2 m x 1,8 m de côté seulement. Profitez de la hauteur (jusqu'à 5 m) et faites une pièce de réserve longue : vous réduirez encore plus l'encombrement de votre stockage. ÖkoFEN fournit des vis d'extraction jusqu'à 5,9 mètres de long !

Plancher incliné

Un plancher incliné est installé pour que le stock de granulés puisse se vider convenablement et entièrement. Les granulés glissent vers la vis d'alimentation au centre, ce qui permet de vider l'intégralité de la pièce de réserve et d'optimiser ainsi votre capacité de stockage. Il n'y a pas de granulés stagnants, votre granulé est éloigné du sol limitant tout risque de transmission d'humidité.

Quel emplacement ?

Si les conditions le permettent, la pièce de réserve peut être aménagée dans une cave, un garage ou toute autre pièce ou dépendance. Les granulés sont soufflés directement dans la réserve à l'aide d'un tuyau d'une longueur maximale de 20 m. Les bouches de remplissage de la réserve peuvent donc être situées jusqu'à 20 m de l'accès camion le plus proche. Idéalement, la pièce de réserve doit être située contre un mur extérieur de la maison, néanmoins la réserve pourra également être une pièce à l'intérieur de la maison, à condition de garantir l'accès pour le remplissage. Demandez conseil à votre chauffagiste.

L'aménagement de la pièce de réserve doit respecter des règles de construction précises. **Faites appel à un professionnel, demandez conseil à votre agence ÖkoFEN.** Si vous souhaitez l'aménager vous-même, un « Guide de l'aménagement d'une pièce de réserve » est disponible auprès de votre chauffagiste, de votre agence ÖkoFEN ou en **téléchargement sur www.okofen.fr**.

Mini silos

Une chaufferie ultra compacte,
une solution économique



Accédez à la page
web du produit.



Compact et pratiques

Compacts, ces silos nécessitent une place très réduite

Evolutifs, les mini silos peuvent être remplacés par un silo de plus grande capacité

Pratiques, les mini silos peuvent être placés jusqu'à 20 mètres de la chaudière

Les mini silos ÖkoFEN sont des réserves de granulés spécialement développées pour offrir un très faible encombrement tout en garantissant plusieurs jours d'autonomie en granulés de bois. Accolés à la chaudière ou distants, ces mini silos sont remplis manuellement à l'aide de sacs de granulés de bois et alimentent automatiquement la chaudière. Ils peuvent évoluer vers une réserve de granulés plus importante pour offrir une autonomie annuelle.

Capacité estimative et encombrement :

- 180 kg (270 litres) pour 0,41 x 0,55 m de côté
- 650 kg pour 1,14 x 1,14 m de côté

**Mini silo en tôle**

Pour les maisons neuves, les habitations n'ayant pas de gros besoins de chauffe ou lorsqu'il y a peu d'espace disponible, le mini-silo en tôle est une solution idéale. D'une capacité de 180 kg (270 litres) de granulés ($\pm 20\%$ selon la densité du granulé), **il mesure 41 cm par 55 cm seulement**. Résultat : la chaufferie est extrêmement compacte.

Le remplissage se fait facilement : il suffit de soulever le couvercle à vérin et de vider les sacs de granulés.

**Capteur de niveau de granulés**

Un capteur de niveau (optionnel) vous informe lorsque la réserve de granulés est à remplir. Un message s'affiche sur votre régulation, sur votre commande à distance, et si votre chaudière est connectée vous recevez automatiquement un email à consulter sur votre ordinateur ou smartphone.

Plus besoin de vérifier votre niveau de granulés, votre chaudière vous informe !

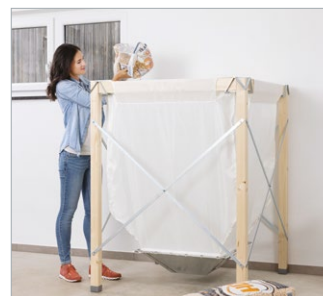
**Mini silo textile**

Pour une capacité et une autonomie plus importante : le mini silo FleXILO est un silo textile avec ossature bois de **1,14 m x 1,14 m de côté seulement, pour une contenance estimative de 650 kg de granulés de bois**.

Le remplissage se fait facilement : il suffit de soulever la capuche textile et de vider les sacs de granulés dans le silo.

Une solution économique et compacte, garantissant une plus longue autonomie sans remplissage.

**Évolutif !**

Si vous souhaitez ultérieurement disposer d'une chaudière pourvue d'une autonomie annuelle en granulé, vous pouvez aisément **remplacer votre mini silo par un silo de plus grande capacité**. Votre chaudière est équipée d'un système d'alimentation en granulé compatible avec tous les silos textiles ÖkoFEN.

Votre chaudière à chargement par sacs peut être ainsi transformée très facilement en une chaudière alimentée par une réserve de granulé plus importante.

**Une énergie gratuite et
100 % renouvelable**



Le solaire

L'énergie solaire est une énergie disponible partout, écologique et gratuite.



Accédez à la page web des produits.



Fabrication haute qualité

Matériel parfaitement adapté aux chaudières ÖkoFEN

Chauffage et eau chaude solaires

Design et finitions irréprochables

Intégration facile à toute toiture

ÖkoFEN a naturellement développé sa gamme de produits solaires en complément de ses chaudières à granulés, pour un couplage « solaire + granulés » performant. Vous profitez de 2 énergies économiques et écologiques sans souci de compatibilité des systèmes : 1 seule marque pour les 2 énergies.

L'assurance d'un système simple, économique, automatique et durablement performant.

Faites entrer le solaire dans votre maison



Chauffage et eau chaude

Utilisez l'énergie gratuite du soleil et économisez sur votre facture énergétique globale. Le solaire produit votre eau chaude sanitaire si vous optez pour un chauffe-eau solaire ou votre eau chaude et votre chauffage si vous optez pour un système solaire combiné. **Le solaire couvre ainsi jusqu'à 30 % de vos besoins en chauffage et jusqu'à 70 % de vos besoins en eau chaude sanitaire.**



Efficace partout en France

Le solaire ÖkoFEN est efficace quelle que soit la région d'installation : l'ensoleillement diffère mais les besoins aussi. Une maison dans le nord de la France pourra ainsi réaliser plus d'économies qu'une maison située dans le sud de la France. De plus, l'orientation plein sud n'est pas indispensable, votre installateur vous conseillera sur le dimensionnement et l'orientation.



Solaire : l'autre spécialité ÖkoFEN

Le solaire ÖkoFEN se couple parfaitement avec votre chaudière à granulés ÖkoFEN, que vous ayez une chaudière avec chauffage solaire inclus (Pellematic Smart XS) ou un ballon solaire. Le fonctionnement est ainsi entièrement automatisé : l'énergie solaire est privilégiée et lorsque l'ensoleillement ne suffit pas, la chaudière démarre automatiquement. La régulation Pelletronic Touch assure la gestion des apports solaires avec précision. Vous profitez pleinement d'une énergie gratuite et 100 % renouvelable.

Capteur Pellesol®

Le capteur solaire Pellesol bénéficie d'une qualité de fabrication irréprochable : design et finition soignés pour une esthétique parfaite sur votre toiture, utilisation de matériaux durables et performants pour capter le plus de calories solaires. Résultat, le taux d'absorption élevé (95 %) et le taux d'émission faible (5 %) en font un capteur solaire haute performance.

La qualité ÖkoFEN

- Fixation alu et acier inox garantissant une durée de vie maximale
- Raccordement rapide à double étanchéité entre capteurs
- Etanchéité garantie 10 ans

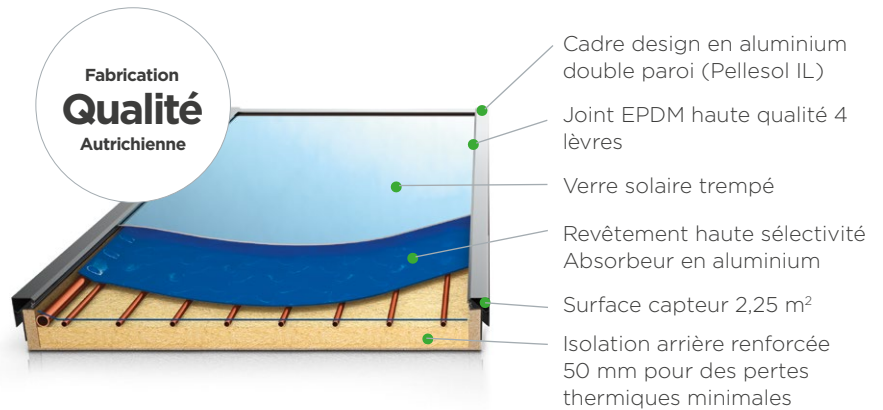

Chauffe-eau solaire (CESI)

1 à 3 panneaux solaires chauffent votre eau chaude toute l'année. L'énergie solaire devient alors votre énergie principale pouvant couvrir jusqu'à 70 % de vos besoins.

Le plus ÖkoFEN : pompe solaire à débit variable pour optimiser les apports solaires. Le CESI ÖkoFEN fonctionne avec un appoint électrique ou avec l'appoint d'une chaudière, vous choisissez.



Chauffage solaire (SSC)

4 à 8 panneaux solaires chauffent l'eau d'un ballon qui stocke la chaleur et la restitue selon les besoins en chauffage et en eau chaude sanitaire. La régulation ÖkoFEN démarre automatiquement votre chaudière lorsque l'ensoleillement est insuffisant. **Le plus ÖkoFEN :** eau chaude sanitaire produite en instantané. Votre chauffage solaire ÖkoFEN réduit sensiblement votre facture en couvrant jusqu'à 30 % des besoins.

	Les différents modèles		
Volume ballon ECS	200 l	300 l	500 l
Nombre de capteurs	1	2 à 3	3
Personnes dans l'habitation*	2	2 à 5	4 à 8
Classe d'efficacité énergétique ballon	B	B	C

* Selon consommation, situation géographique, orientation des capteurs

	Les différents modèles		
Volume ballon tampon	600 l	800 l	1000 l
Nombre de capteurs	4 à 5	5 à 7	6 à 8
Classe d'efficacité énergétique ballon	C	C	C



Solar Keymark

* Uniquement le SSC seul.

Caractéristiques techniques

Pellematic Condens

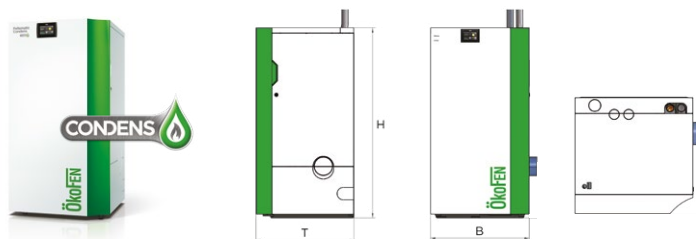

Pellematic Condens 10 - 18 kW

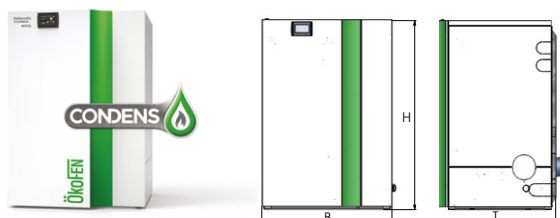

Pellematic Condens 22 - 32 kW

Chaudière - Type		PEK210	PEK212	PEK214	PEK216	PEK218	PEK222	PEK225	PEK228	PEK232
Puissance (partielle - nominale)	kW	3-10	4-12	4-14	5-16	5-18	7-22	8-25	8-28	10-32
Largeur totale	B mm	732	732	732	732	732	965	965	965	965
Hauteur totale	H mm	1425	1425	1425	1425	1425	1425	1425	1425	1425
Hauteur minimale sous plafond chaudière seule / avec 2 blocs hydrauliques	mm	1800 / 2050					1800 / 2050			
Profondeur totale	T mm	724	724	724	724	724	920	920	920	920
Largeur de passage de porte mini	mm	670	670	670	670	670	780	780	780	780
Poids à vide	kg	294	294	294	294	294	475	475	475	475
Classe énergétique		A++	A++	A++	A++	A++	A++	A++	A++	A++
Indice d'efficacité énergétique (IEE)		135	135	135	135	135	132	132	132	132
Efficacité énergétique saisonnière - η_s	%	91	92	92	92	92	89	89	89	89
Certification (n°PV d'essai / Flamme verte)		TÜV K2599 2019 T1					SZU 31-10393/1/T			
Avis technique CSTB montage ventouse		N° 14/16-2166_V4					N° 14/16-2166_V4			

Pellematic Condens ZeroFlame®

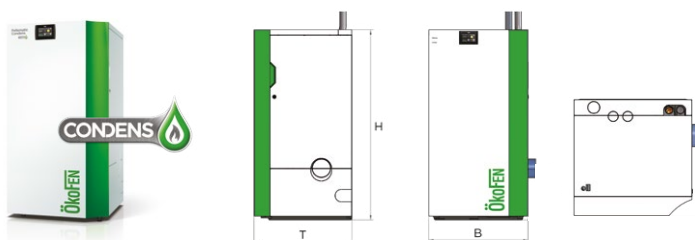

Chaudière - Type		PEK210Z	PEK212Z	PEK214Z	PEK216Z	PEK218Z
Puissance (partielle - nominale)	kW	3-10	4-12	4-14	5-16	5-18
Largeur totale	B mm	732	732	732	732	732
Hauteur totale	H mm	1425	1425	1425	1425	1425
Hauteur minimale sous plafond chaudière seule / avec 2 blocs hydrauliques	mm	1800 / 2050				
Profondeur totale	T mm	724	724	724	724	724
Largeur de passage de porte mini	mm	670	670	670	670	670
Poids à vide	kg	294	294	294	294	294
Classe énergétique		A++	A++	A++	A++	A++
Indice d'efficacité énergétique (IEE)		132	132	128	128	128
Efficacité énergétique saisonnière - η_s	%	90	90	90	90	90
Certification (n°PV d'essai / Flamme verte)		SZU 32-10532/2/T				
Avis technique CSTB montage ventouse		N° 14/16-2166_V4				

Pellematic Smart XS

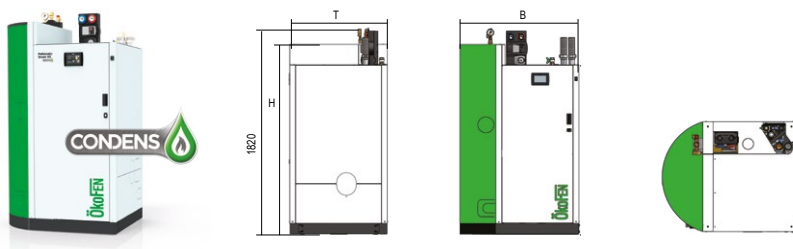

Chaudière - Type		XS10	XS12	XS14	XS16	XS18
Puissance (partielle - nominale)	kW	3-10	4-12	4-14	5-16	5-18
Largeur totale	B mm	1040	1040	1040	1040	1040
Hauteur totale	H mm	1685	1685	1685	1685	1685
Profondeur totale	T mm	850	850	850	850	850
Largeur de passage de porte mini	mm	695	695	695	695	695
Hauteur minimale sous plafond chaudière seule / avec 2 blocs hydrauliques	mm	1850 / 1950				
Poids à vide	kg	415	415	415	415	415
Contenance en eau	l	335	335	335	335	335
Débit ECS	l/min	21	21	21	21	21
Classe énergétique		A++	A++	A++	A++	A++
Indice d'efficacité énergétique (IEE)		131	132	132	132	132
Efficacité énergétique saisonnière - η_s	%	89	90	90	90	90
Certification (n°PV d'essai / Flamme verte)		BLT n°042/15	BLT n°042/15	BLT n°042/15	BLT n°043/15	BLT n°043/15
Avis technique CSTB montage ventouse		n°14/16-2166_V4				

Pellematic Maxi Condens

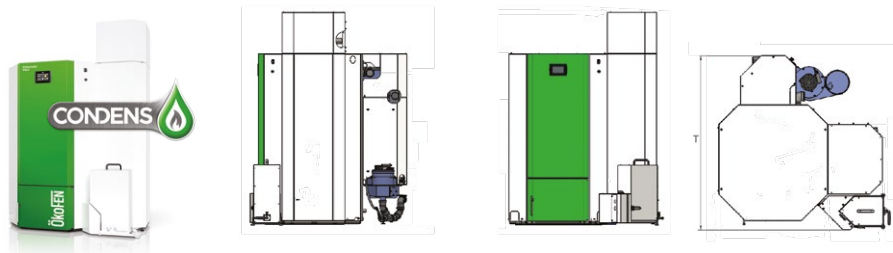

Chaudière - Type		PESK41	PESK55	PESK64
Puissance (partielle - nominale)	kW	12-41	17-55	19-64
Profondeur	T mm	1375	1375	1375
Classe énergétique		A++	A++	A++
Indice d'efficacité énergétique (IEE)		132	137	140
Efficacité énergétique saisonnière - η_s	%	94	97	95
Certification (n°PV d'essai / Flamme verte)		31-10248/1/T2	31-10248/1/T2	31-10248/1/T2

Pour toutes les autres cotes et certifications, voir tableau "Pellematic (Maxi)"

Pellematic Compact



Pellematic Compact 10 - 18 kW

Pellematic Compact 22 - 32 kW

Chaudière - Type		PES210	PES212	PES214	PES216	PES218	PES222	PES225	PES228	PES232
Puissance (partielle - nominale)	kW	3-10	4-12	4-14	5-16	5-18	7-22	8-25	8-28	10-32
Largeur totale	B mm	732	732	732	732	732	965	965	965	965
Hauteur totale	H mm	1425	1425	1425	1425	1425	1425	1425	1425	1425
Hauteur minimale sous plafond chaudière seule / avec 2 blocs hydrauliques	mm	1800 / 2050					1800 / 2050			
Profondeur totale	T mm	724	724	724	724	724	920	920	920	920
Largeur de passage de porte minimum	mm	670	670	670	670	670	780	780	780	780
Poids à vide	kg	294	294	294	294	294	540	540	540	540
Classe énergétique		A+	A+	A+	A+	A+	A+	A+	A+	A+
Indice d'efficacité énergétique (IEE)		127	127	127	127	127	123	123	123	123
Efficacité énergétique saisonnière - η_s	%	86	86	86	86	86	83	83	84	84
Certification (n°PV d'essai / Flamme verte)		TÜV K 2598 2019 T1					SZU 31-10393/2/T			

Pellematic (Maxi)

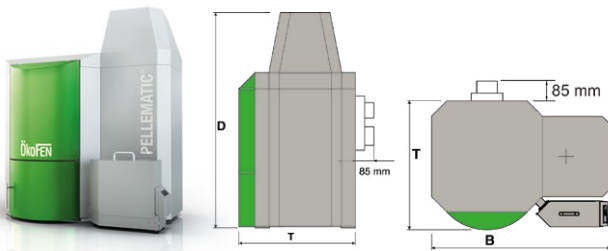

Puissance 12-32 kW

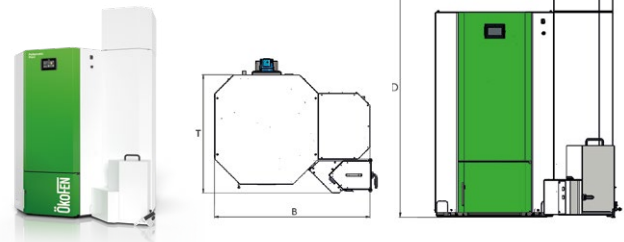

Puissance 36-56 kW

Chaudière - Type		PES12	PES15	PES20	PES25	PES32	PES36	PES48	PES56
Puissance (partielle - nominale)	kW	3-12	5-15	6-20	8-25	10-32	11-36	15-48	17-56
Largeur totale	B mm	1130	1130	1130	1186	1186	1297	1297	1297
Hauteur totale	D mm	1392	1392	1392	1592	1592	1855	1855	1855
Hauteur minimale sous plafond chaudière seule / avec 2 blocs hydrauliques	mm	2100	2100	2100	2100	2100	2100	2100	2100
Profondeur - chaudière	T mm	814	814	814	870	870	990	990	990
Largeur de passage de porte mini	mm	690	690	690	750	750	790	790	790
Poids	kg	350	350	350	430	430	605	605	605
Classe énergétique		A+	A+	A+	A+	A+	A+	A+	A+
Indice d'efficacité énergétique (IEE)		118	120	120	121	122	123	123	123
Efficacité énergétique saisonnière - η_s	%	80	81	82	83	83	83	84	84
Certification (n°PV d'essai / Flamme verte)		BLT010/05 et BLT011/5		TÜV K2471 2018 T1	TÜV K2471 2018 T1		31-10248/T1		

Pellematic Home

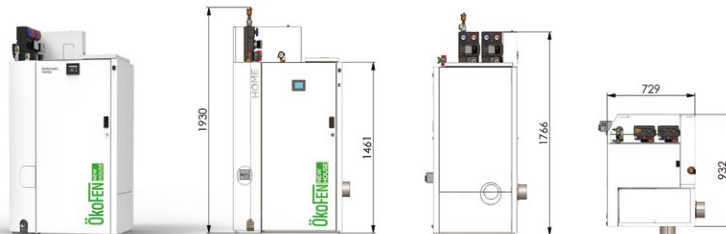

Chaudière - Type		Pellematic Home
Puissance (partielle - nominale)	kW	3-10
Débit ECS	l/min	16
Largeur totale	mm	932
Hauteur totale	mm	1930
Hauteur minimale sous plafond avec 2 blocs hydrauliques	mm	2000
Profondeur totale	mm	734
Largeur de passage de porte mini	mm	700
Poids à vide	kg	294
Classe énergétique		A+
Indice d'efficacité énergétique (IEE)		123
Efficacité énergétique saisonnière - η_s	%	85
Certification (n°PV d'essai / Flamme verte 7*)		TUV K 2598 2019 T1

Avertissement : cette chaudière n'est pas éligible aux aides types MaPrimeRénov' ou CEE/Coup de pouce

Pellematic Air

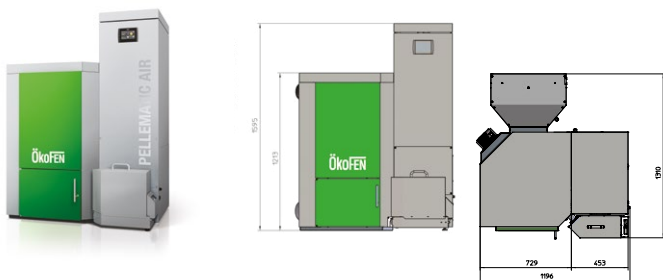

Chaudière - Type		PEAIR21 (B)	PEAIR30 (B)
Puissance (partielle - nominale)	kW	7-21	10-30
Largeur totale	mm	1196	1196
Hauteur trémie (aspiration ou chargement par sacs)	mm	1595	1595
Hauteur minimale sous plafond (version chargement par sacs)	mm	1990	1990
Profondeur totale (avec groupe moto-ventilateur)	mm	1310	1310
Largeur de passage de porte mini	mm	750	750
Capacité indicative trémie (version chargement par sacs)	kg	160	160

Avertissement : chaudière certifiée CE. Pas d'aides conditionnées à la certification EN303.5, type MaPrimeRénov' ou CEE.

Capteur solaire Pellesol



	Pellesol - IL (intégré à la toiture)	Pellesol - AL (installé en sur-toiture)
Dimensions hors tout	2 100 x 1 050 x 125 mm (2,25 m ²)	2 064 x 1 154 x 68 mm (2,38 m ²)
Surface d'entrée	2,02 m ²	2,22 m ²
Poids à vide	45 kg	32 kg
Vitrage	Verre solaire de sécurité trempé, résistant à la grêle, 3,2 mm, transmissivité : 91 %	
Absorbeur	Absorbeur double harpe, aluminium, soudure laser, absorption : 95 %, émission : 5 %	Absorbeur pleine plaque en aluminium (géométrie harpe) avec revêtement hautement sélectif ; soudure laser ; absorption : 95 %, émission : 5 %, avec capteur externe.
Cadre	Bois + profilé aluminium	Aluminium soudé
Inclinaison admissible	23° à 70°	15° à 90°
Rendement optique η_0	0,68	0,719
Coefficient de perte thermique a_1	3,04 W/m ² K	3,31 W/m ² K
Coefficient de perte thermique a_2	0,010 W/m ² K ²	0,017 W/m ² K ²

Flexilo Compact

Référence	Longueur	Largeur	Capacité estimative*			
			Hauteur sous plafond			
			185 cm	200 cm	220 cm	240 cm
KGT1814FR	1,84 m	1,44 m	1,3 - 1,6 t	1,6 - 2,0 t	2,1 - 2,6 t	2,7 - 3,3 t
KGT1818FR	1,84 m	1,84 m	1,7 - 2,0 t	2,0 - 2,5 t	2,6 - 3,3 t	3,4 - 4,0 t
KGT2314FR**	2,30 m	1,44 m	1,8 - 2,2 t	2,1 - 2,5 t	2,7 - 3,3 t	3,7 - 4,2 t
KGT2318FR**	2,30 m	1,84 m	2,4 - 2,8 t	2,8 - 3,2 t	3,7 - 4,3 t	4,8 - 5,4 t
KGT2320FR**	2,30 m	2,04 m	2,8 - 3,2 t	3,1 - 3,5 t	4,2 - 4,8 t	5,4 - 6,0 t
KGT2614FR	2,58 m	1,44 m	2,0 - 2,5 t	2,4 - 3,0 t	3,2 - 3,8 t	4,0 - 4,7 t
KGT2618FR	2,58 m	1,84 m	2,4 - 3,0 t	3,2 - 4,0 t	4,2 - 4,8 t	5,0 - 6,2 t
KGT2620FR	2,58 m	2,04 m	3,3 - 4,1 t	3,7 - 4,7 t	4,8 - 5,4 t	5,5 - 7,0 t
KGT2626FR	2,58 m	2,58 m	4,0 - 5,1 t	4,9 - 6,1 t	6,2 - 7,1 t	7,2 - 8,5 t

* Suivant la densité des granulés (kg/m³), la capacité des silos peut varier jusqu'à 20 %. Pour les hauteurs <2 m, la capacité est moindre car le dessilage ne sera pas intégral. La capacité maximale exige une hauteur de la pièce de 240 cm minimum.



Flexilo Compact (KGT1814FR) avec abri préfabriqué pour installation en extérieur

Référence	Longueur	Largeur	Hauteur	Capacité estimative*
FCA1814EU	2,25 m	1,61 m	2,65 m	2,7 - 3,3 t

* Suivant la densité des granulés (kg/m³), la capacité des silos peut varier jusqu'à 20 %.



Flexilo

Référence	Longueur	Largeur	Hauteur min.	Hauteur max.	Capacité estimative*
S160SPFR	1,70 m	1,70 m	2,15 m	2,40 m	2,6 - 3,0 t

* Suivant la densité des granulés (kg/m³), la capacité des silos peut varier jusqu'à 20 %. La capacité maximale exige une hauteur de la pièce de 240 cm minimum.



Mini silos (remplissage manuel)

Référence	Longueur	Largeur	Hauteur min.	Capacité estimative*
210145	0,55 m	0,41 m	1,42 m	180 kg (270 litres)
S112SP	1,14 m	1,14 m	1,46 m	650 kg

* Suivant la densité des granulés (kg/m³), la capacité des silos peut varier jusqu'à 20 %.



210145

S112SP

Une gamme 100 % granulés de bois



Les chaudières ÖkoFEN sont labélisées Flamme Verte 7*.



Les chaudières ÖkoFEN sont toutes homologuées classe 5 EN303.5*.

* sauf Pellematic Air

PLUS D'INFORMATIONS, UN DEVIS, UN CONTACT

Par téléphone **04 79 65 01 71**
Par internet **www.okofen.fr**

Tout ÖkoFEN sur le web !



150 000 clients
nous font confiance

Retrouvez-nous sur 

Votre partenaire ÖkoFEN : _____



ÖkoFEN France
95 Impasse de la Roselière - Z.I. du Terraillet
73190 St Baldoph - Tél. 04 79 65 01 71
info@okofen.fr - www.okofen.fr